

**PLANO:**

- Remoção dos cabeços de amarração;
- Remoção das escotilhas e acessos aos porões;
- Remoção dos suspiros;
- Remoção do levante de convés de proa e popa de 4,50 metros cada; e
- Remoção de 1,00 metros do pique tanque de ré.

Desig.	Ref.	Descrição	Verif.	Data
<b>NETUNO</b>		NETUNO ENGENHARIA NAVAL LTDA Rua Bernardo Ramos - nº 92 Sala 102 Centro - Manaus - AM		
EMBARCAÇÃO:		COARI		
ARMADOR:		CENTRO DE EMBARCAÇÕES DO COMANDO MILITAR DO AMAZONAS		
TÍTULO:		PLANO DE DEMOLIÇÃO		
Revisão:	Data:			Data:
Desenho: NETUNO	Data: 07/10/2022			
Nº NETUNO: 1933 - BAL-100	Casco: XXX	Folha:	Escala: S/E	Formato do Papel: A2
				Revisão: 0

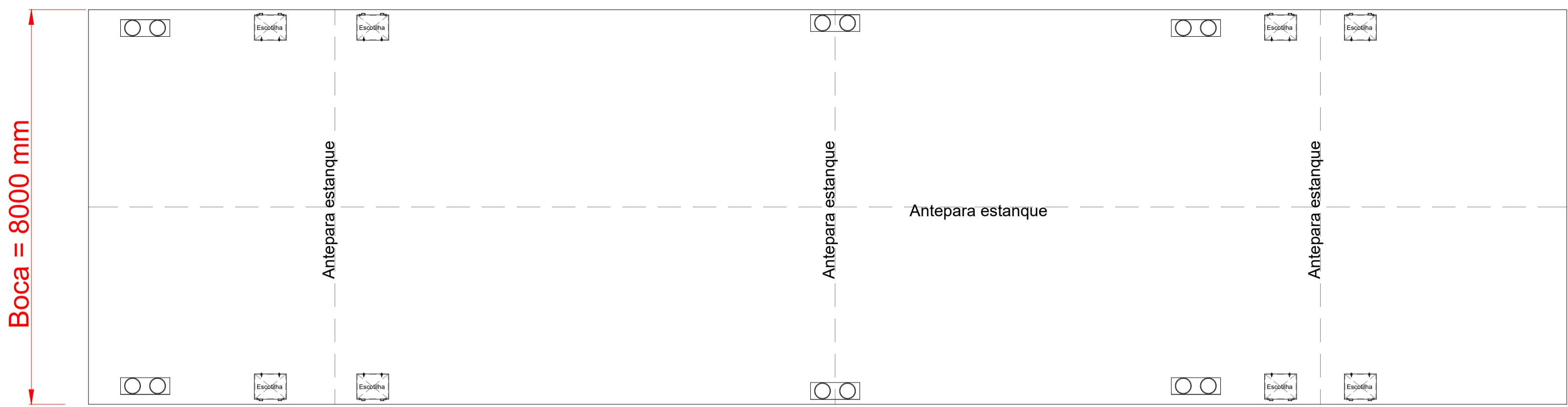

**CONVÉS PRINCIPAL**

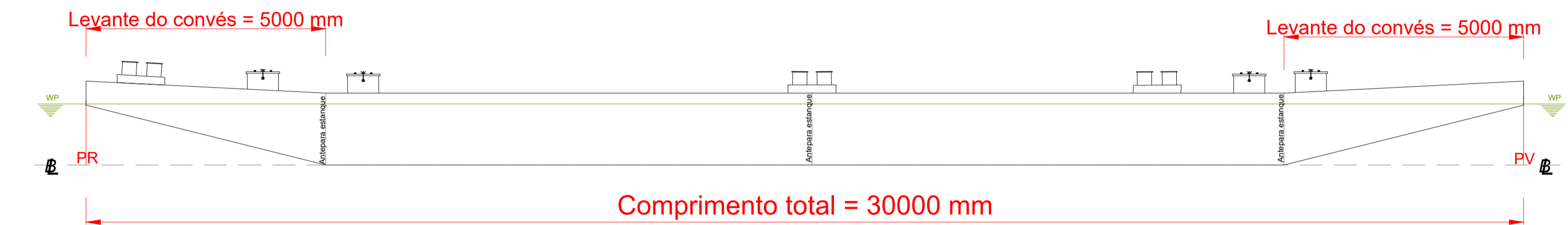

**PERFIL LONGITUDINAL**

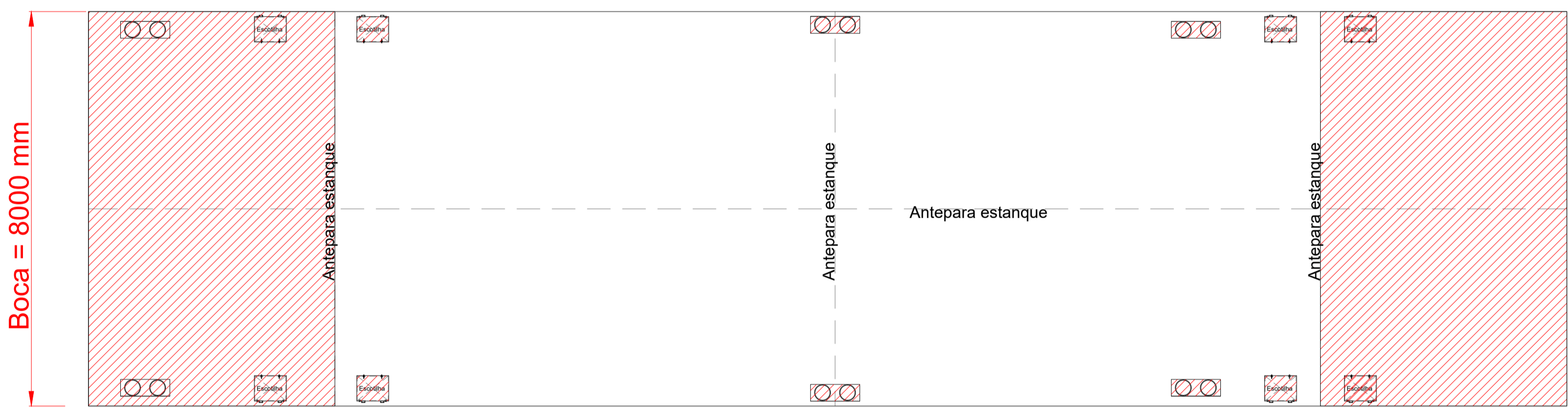
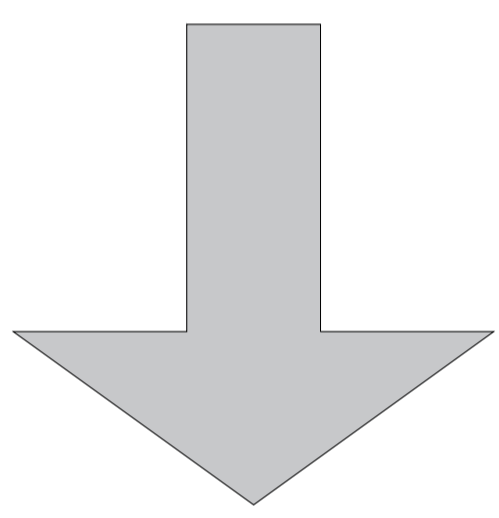

**CONVÉS PRINCIPAL**

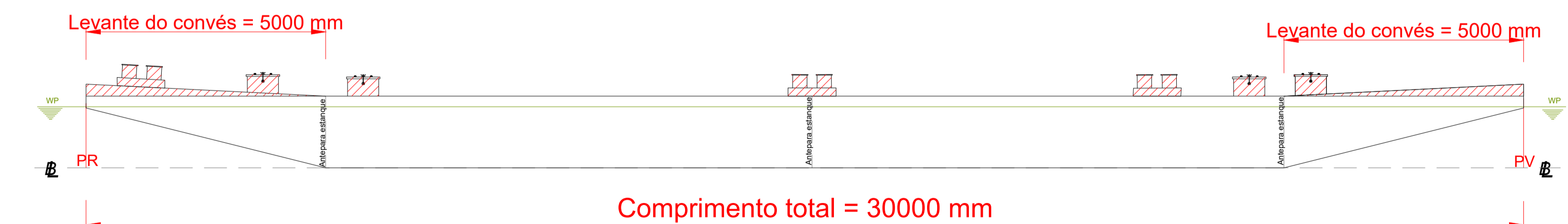

**PERFIL LONGITUDINAL**

**PLANO:**

- Remoção dos cabeços de amarração;
- Remoção das escotilhas e acessos aos porões;
- Remoção dos suspiros; e
- Remoção do levante de convés de proa e popa de 5,00 metros cada;

Desig.	Ref.	Descrição	Verif.	Data
		<b>NETUNO ENGENHARIA NAVAL LTDA</b> Rua Bernardo Ramos - nº 92 Sala 102 Centro - Manaus - AM		
EMBARCAÇÃO:		<b>AJURICABA</b>		
ARMADOR:		CENTRO DE EMBARCAÇÕES DO COMANDO MILITAR DO AMAZONAS		
TÍTULO:		<b>PLANO DE DEMOLIÇÃO</b>		
Revisão:	Data:			
Desenho: NETUNO	Data: 07/10/2022			
Nº NETUNO: 1933 - BAL - 100	Casco: XXX	Folha:	Escala: S/E	Formato do Papel: A2
				Revisão: 0

A

B

C

D

E

F

G

H

A

B

C

D

E

F

G

H

1 2 3 4 5 6 7 8 9

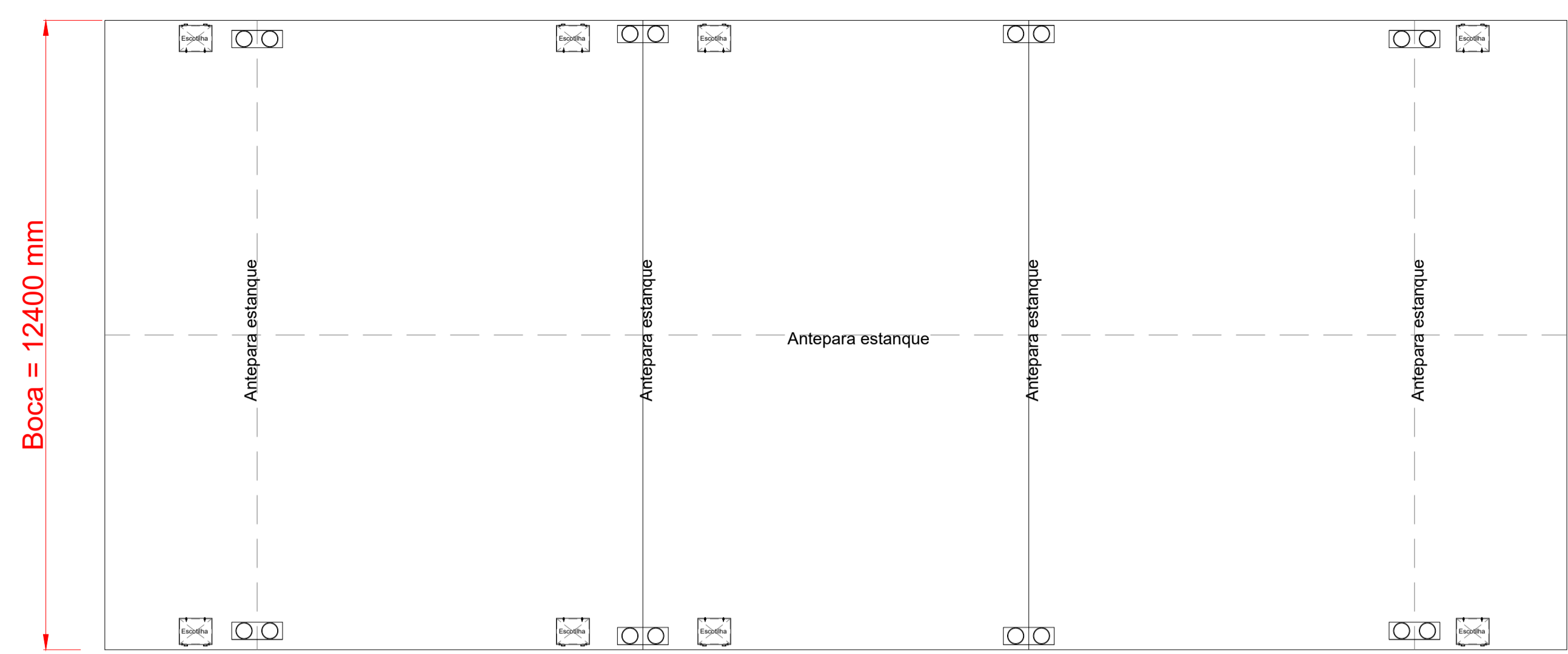

**CONVÉS PRINCIPAL**

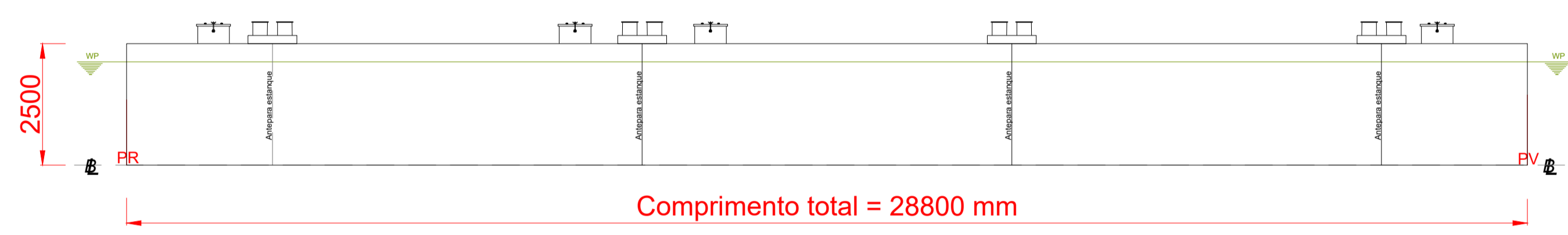

**PERFIL LONGITUDINAL**

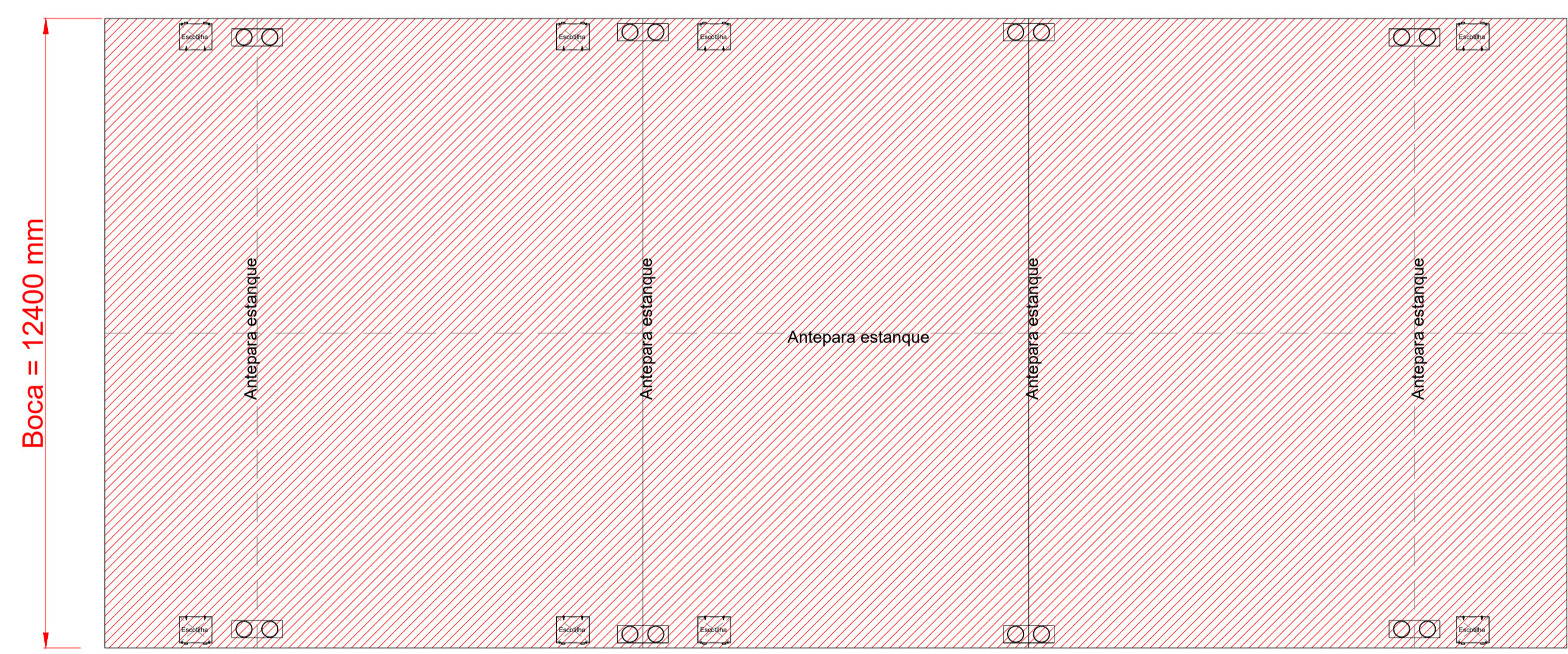
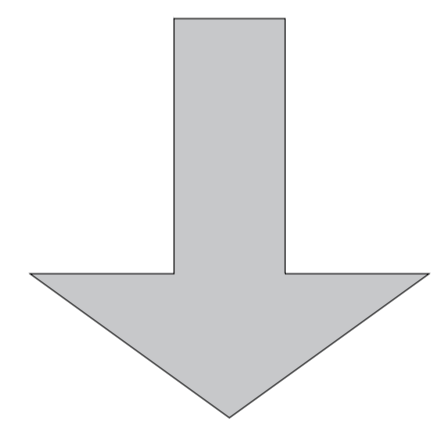

**CONVÉS PRINCIPAL**

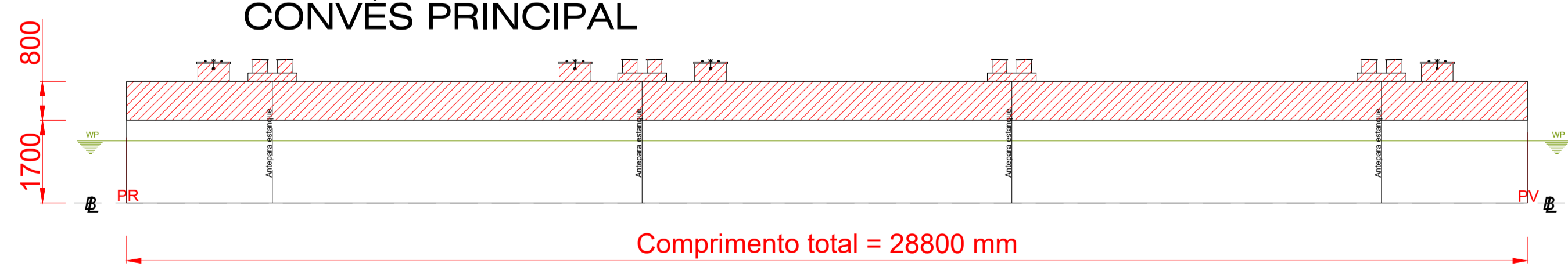

**PERFIL LONGITUDINAL**

**PLANO:**

Remoção de 0,80 metros do pontal e consequentemente na retirada de todos os acessórios de convés, cabeços de amarração, escotilhas e acessos aos porões, suspiros;

Desig.	Ref.	Descrição	Verif.	Data
		NETUNO ENGENHARIA NAVAL LTDA Rua Bernardo Ramos - nº 92 Sala 102 Centro - Manaus - AM		
EMBARCAÇÃO:		<b>BELÉM</b>		
ARMADOR:		CENTRO DE EMBARCAÇÕES DO COMANDO MILITAR DO AMAZONAS		
TÍTULO:		<b>PLANO DE DEMOLIÇÃO</b>		
Revisão:	NETUNO	Data:	07/10/2022	Data:
Nº NETUNO:	1933 - BAL - 100	Casco:	XXX	Folha:
		Escala:	S/E	Formato do Papel:
				A2
				Revisão:
				0

1 2 3 4 5 6 7 8 9

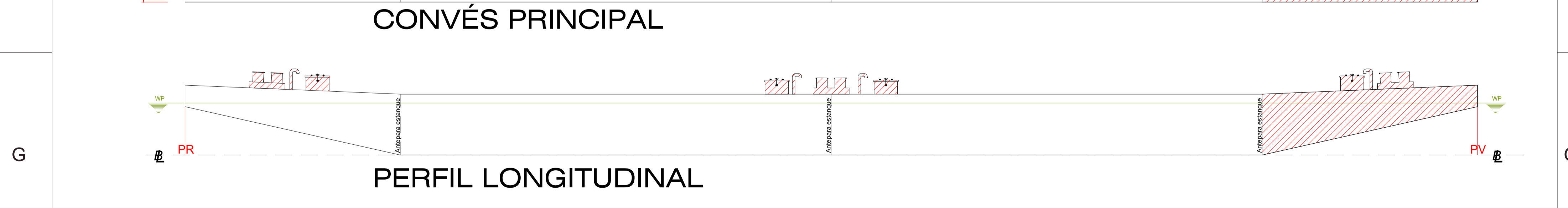
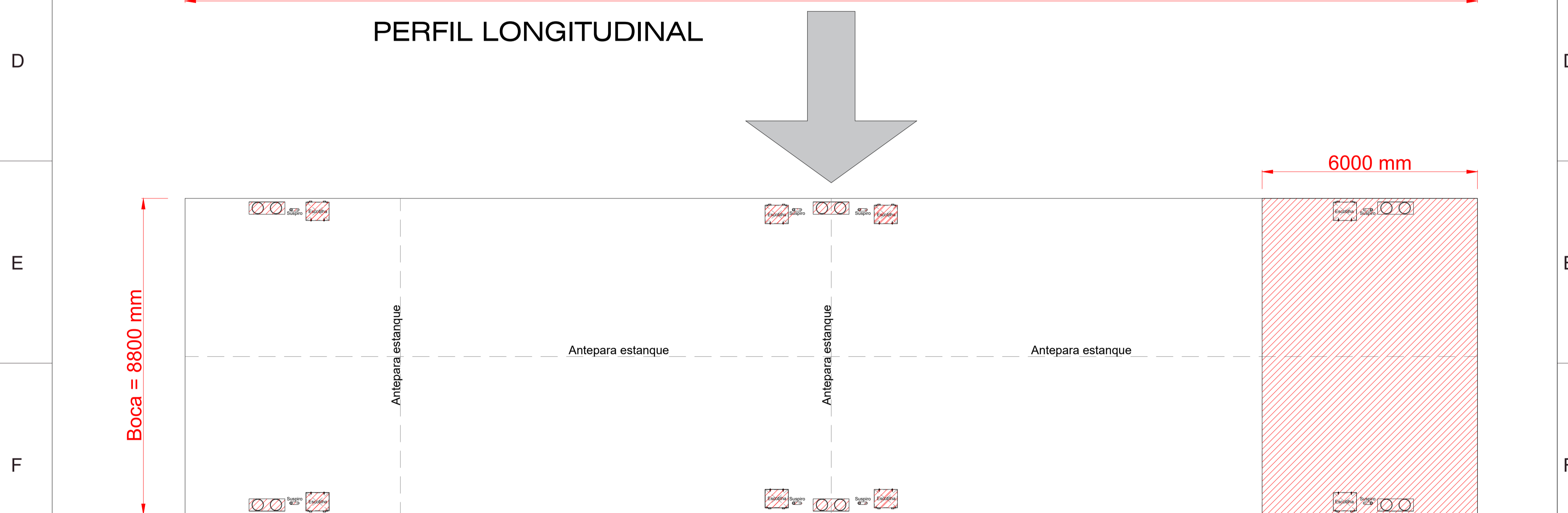
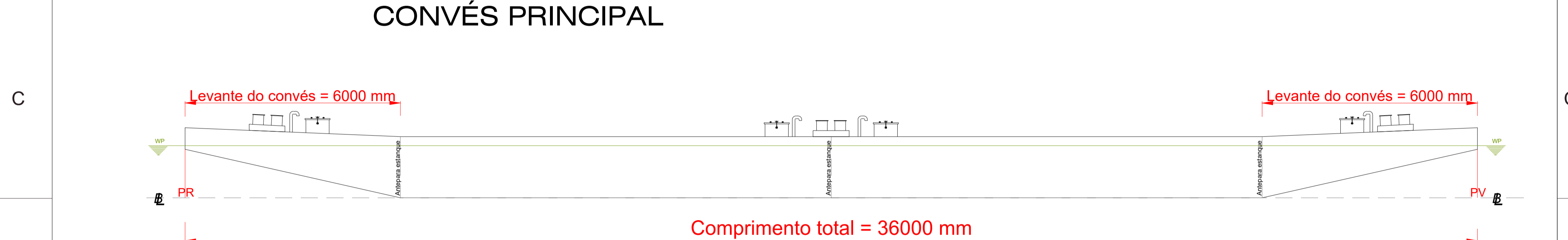
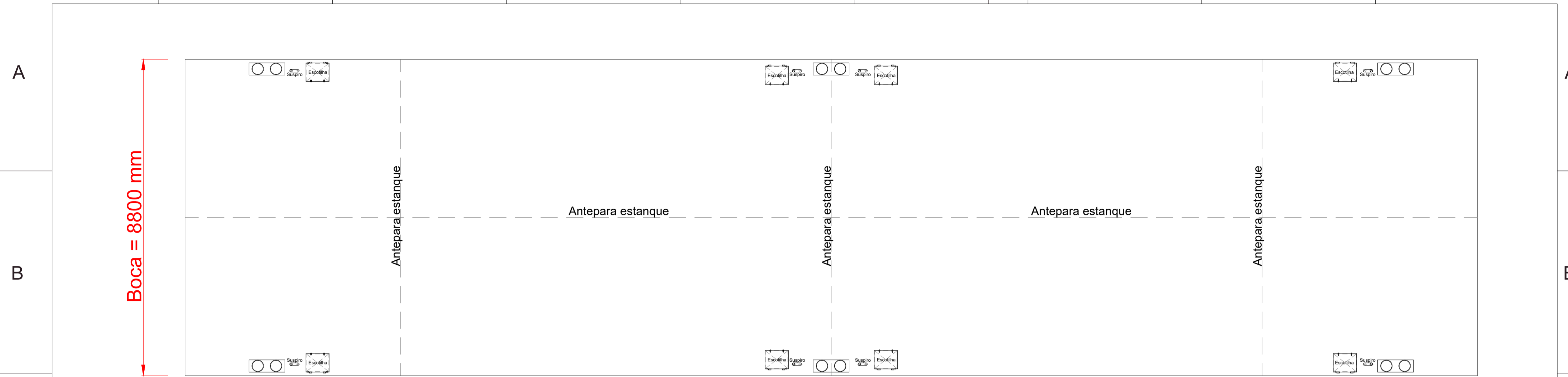

**PLANO:**

- Remoção dos cabeços de amarração;
- Remoção das escotilhas e acessos aos porões;
- Remoção dos suspiros; e
- Remoção do pique tanque de vante até o final do levante de convés de 6,00 metros.

Desig.	Ref.	Descrição	Verif.	Data
		<b>NETUNO ENGENHARIA NAVAL LTDA</b> Rua Bernardo Ramos - nº 92 Sala 102 Centro - Manaus - AM		
EMBARCAÇÃO:		<b>BORBA</b>		
ARMADOR:		CENTRO DE EMBARCAÇÕES DO COMANDO MILITAR DO AMAZONAS		
TÍTULO:		<b>PLANO DE DEMOLIÇÃO</b>		
Revisão:	Data:			
Desenho: NETUNO	Data: 07/10/2022			
Nº NETUNO: 1933 - BAL - 100	Casco: XXX	Folha:	Escala: S/E	Formato do Papel: A2
				Revisão: 0

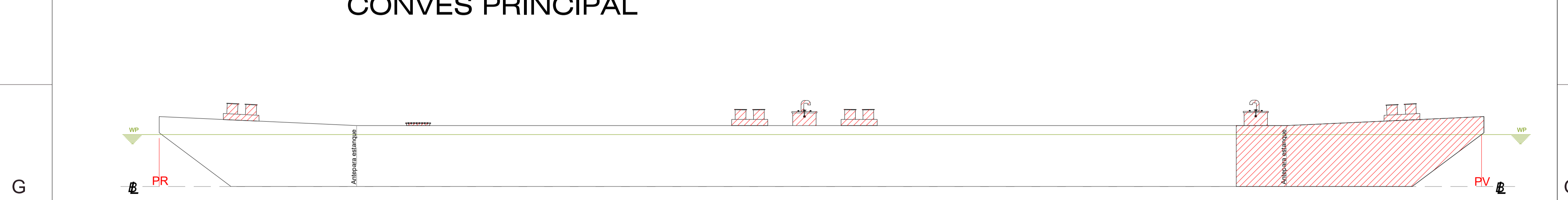
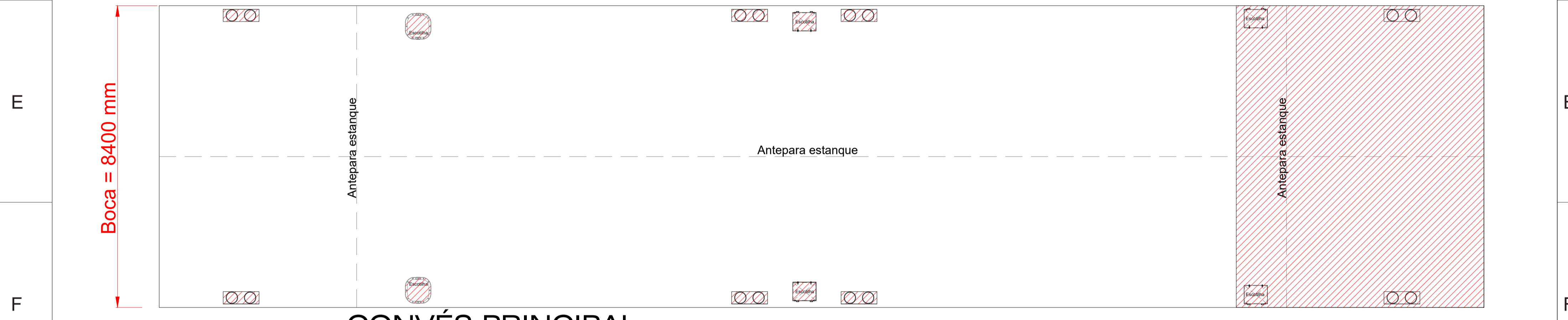
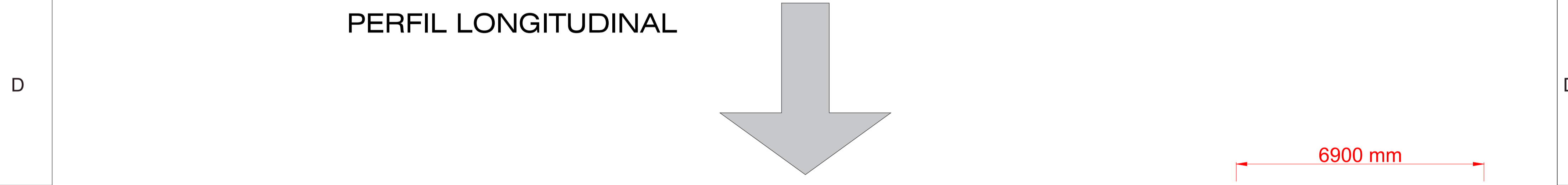
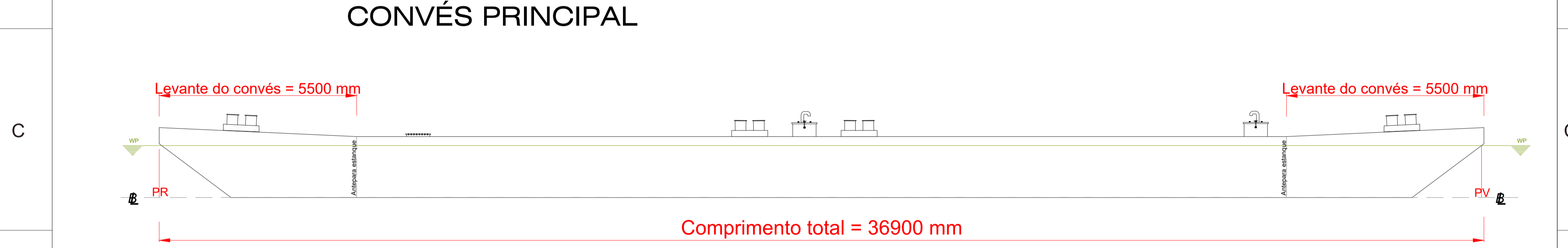
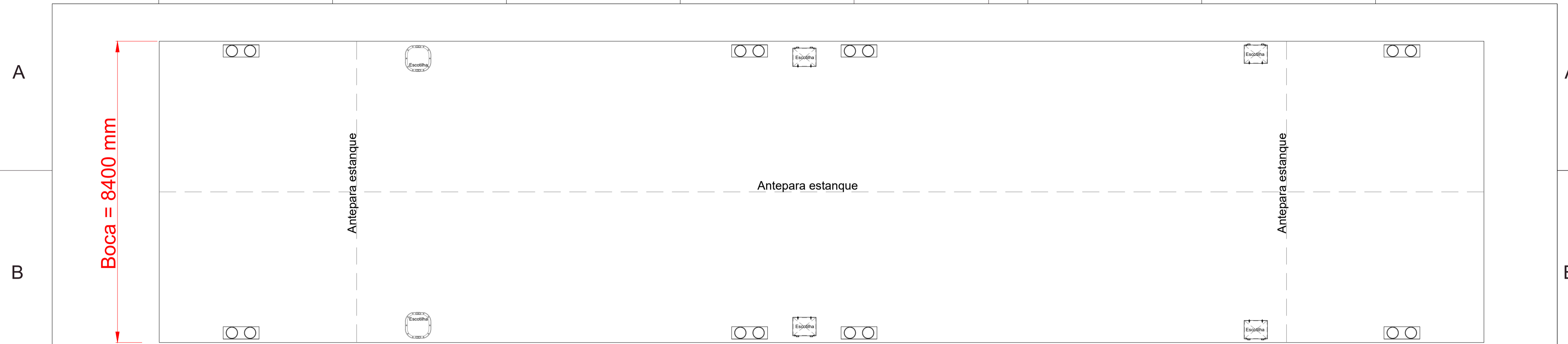

**PLANO:**

- Remoção dos cabeços de amarração;
- Remoção das escotilhas e acessos aos porões;
- Remoção dos suspiros; e
- Remoção do pique tanque de vante até o final do levante de convés de 6,90 metros.

Desig.	Ref.	Descrição	Verif.	Data
<b>NETUNO</b>		NETUNO ENGENHARIA NAVAL LTDA Rua Bernardo Ramos - nº 92 Sala 102 Centro - Manaus - AM		
EMBARCAÇÃO:		<b>RONDÔNIA</b>		
ARMADOR:		CENTRO DE EMBARCAÇÕES DO COMANDO MILITAR DO AMAZONAS		
TÍTULO:		<b>PLANO DE DEMOLIÇÃO</b>		
Revisão:	Data:			
Desenho: NETUNO	Data: 07/10/2022			
Nº NETUNO: 1933 - BAL-100	Casco: XXX	Folha:	Escala: S/E	Formato do Papel: A2
				Revisão: 0

# POLO AMAZÔNIA

# BELÉM

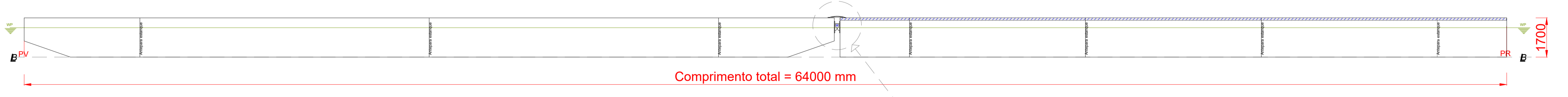
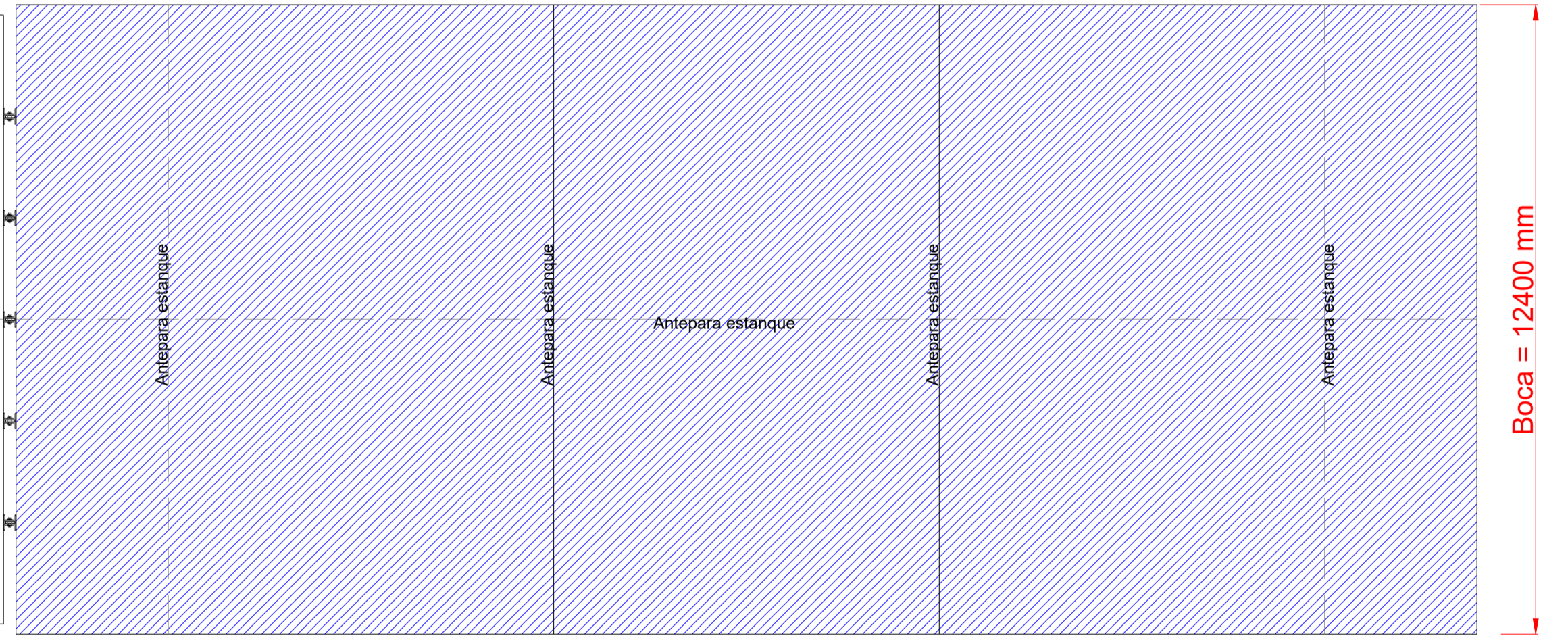
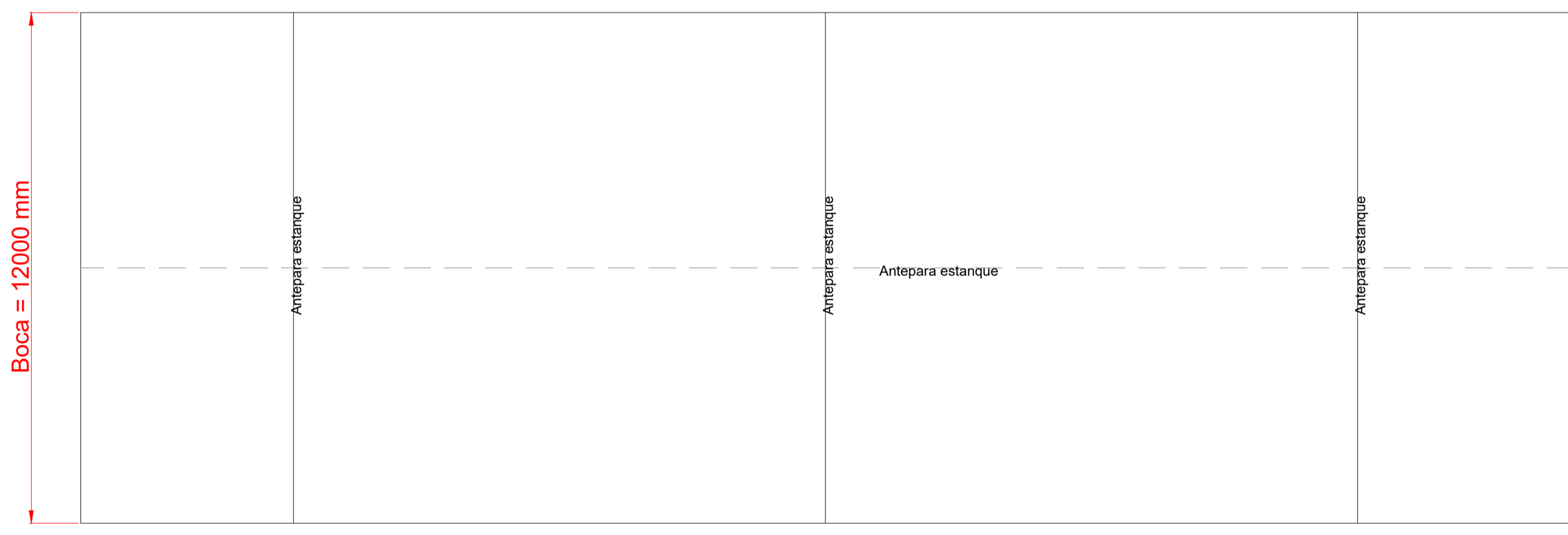
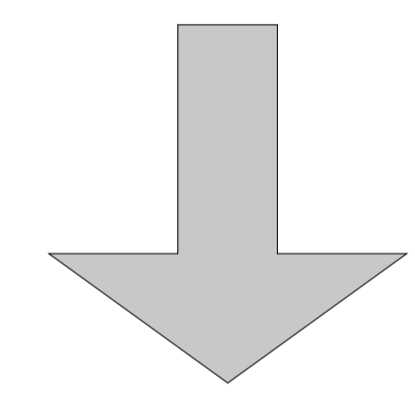
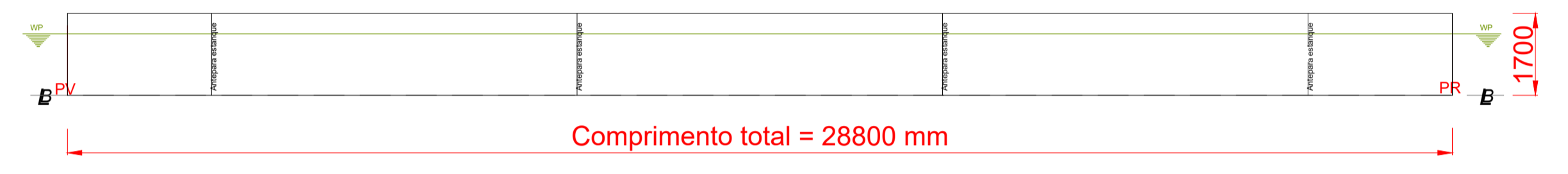
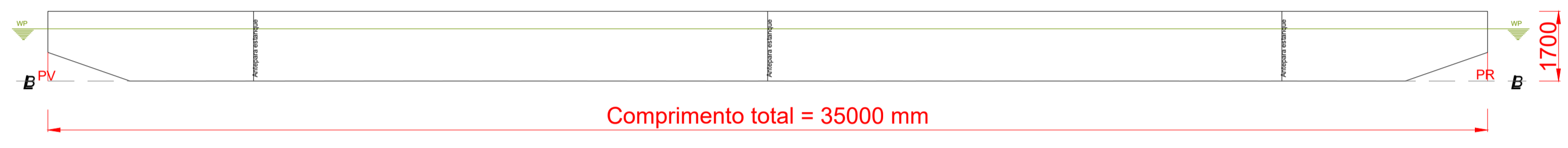
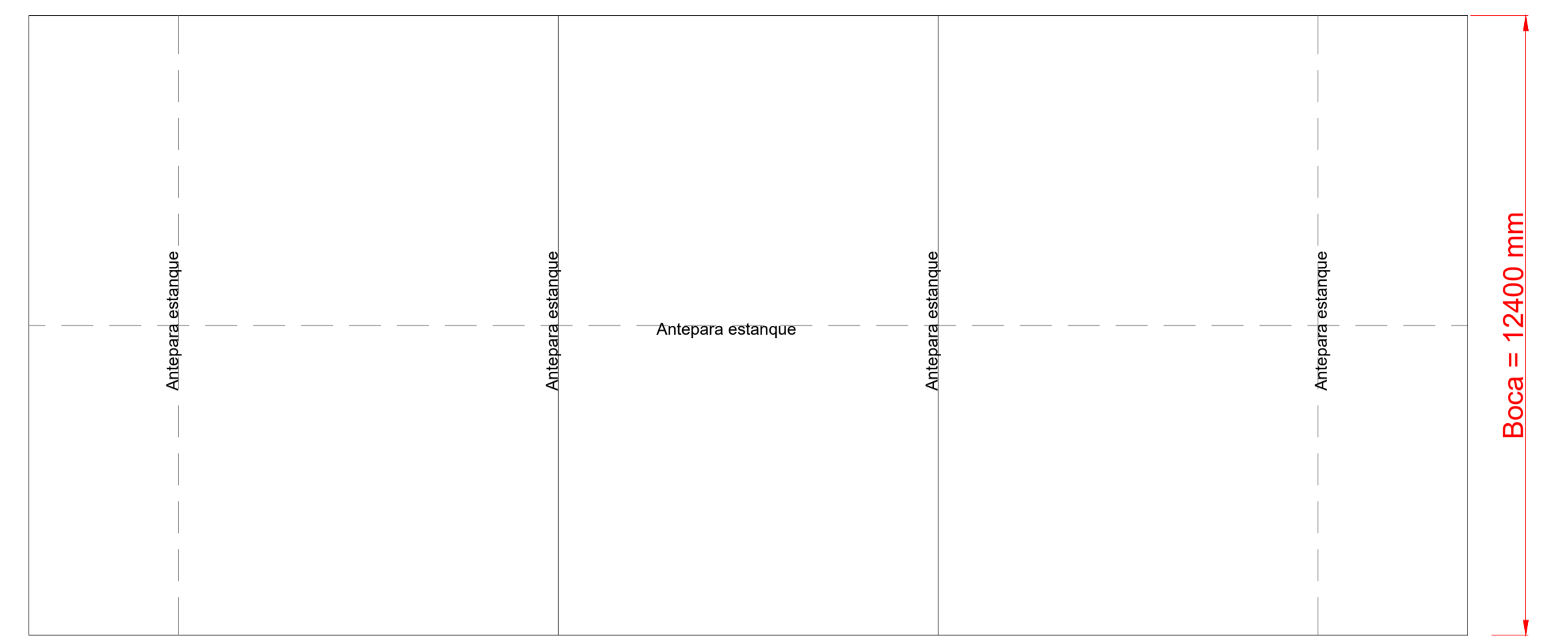
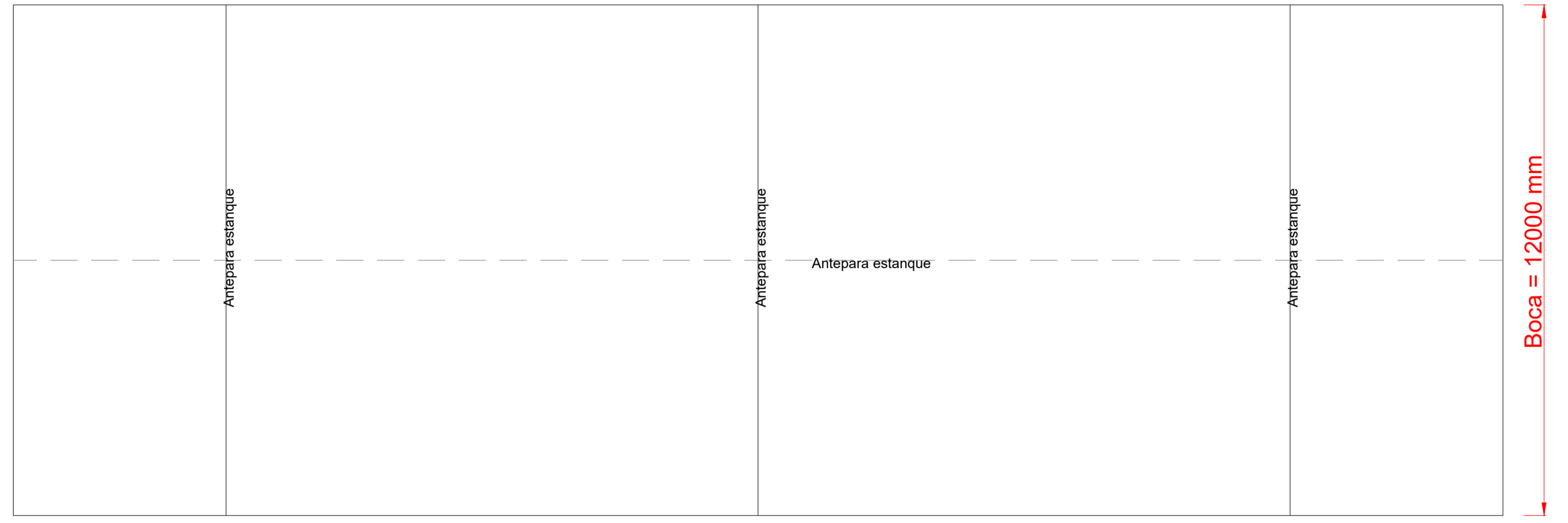

## PLANO:

União das balsas POLO AMAZONIA e BELÉM através de olhais, fazendo uma conexão proa e popa; Após diminuição do pontal da balsa BELÉM será construído um novo convés principal; e Instalação de lombada de aço na conexão entre balsas.

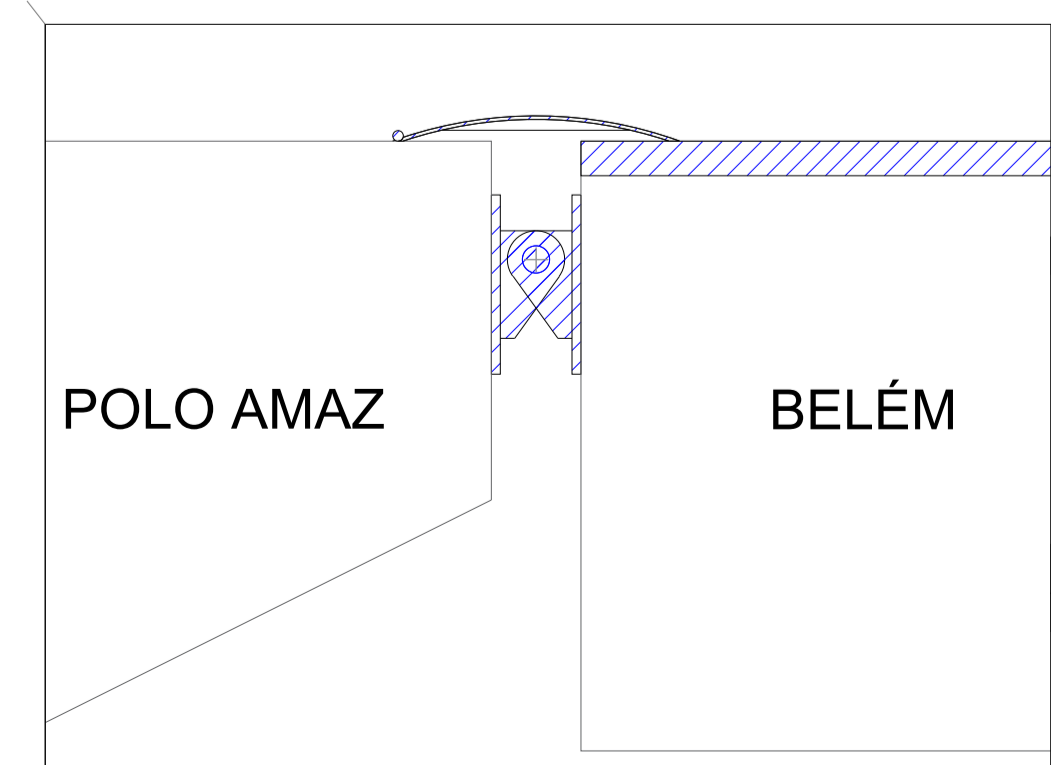

Desig.	Ref.	Descrição	Verif.	Data
 <b>NETUNO ENGENHARIA NAVAL LTDA</b> Rua Bernardo Ramos - nº 92 Sala 102 Centro - Manaus - AM				
EMBARCAÇÃO:		POLO AMAZÔNIA-BELÉM		
ARMADOR:		CENTRO DE EMBARCAÇÕES DO COMANDO MILITAR DO AMAZONAS		
TÍTULO:		PLANO DE CONSTRUÇÃO		
Revisão:	Data:			
Desenho:	Data:			
Nº NETUNO:	Caso:	Folha:	Escala:	Formato do Papel:
1933 - BAL-100	XXX		1:1	A2

VISTA SUPERIOR  
- POSIÇÃO OLHAIS DE CONEXÃO

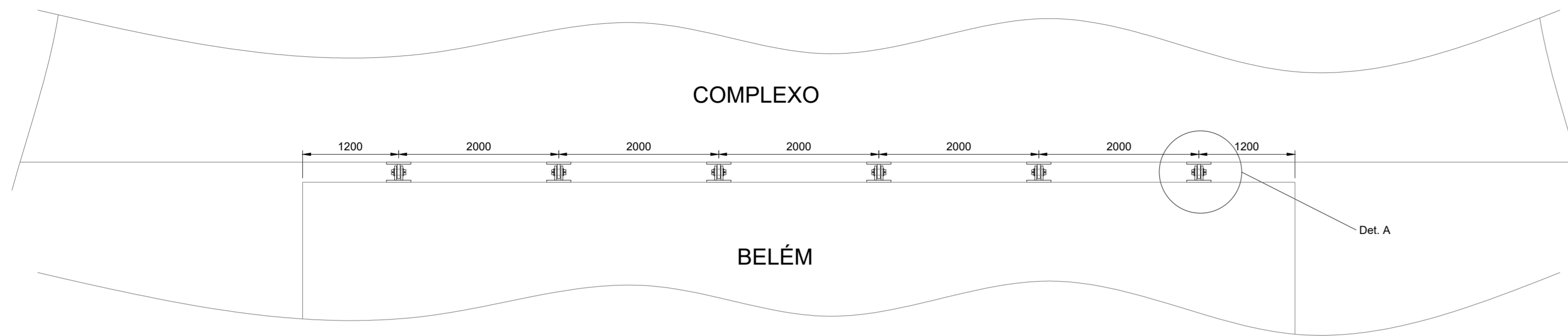

VISTA SUPERIOR  
- POSIÇÃO OLHAIS DE CONEXÃO

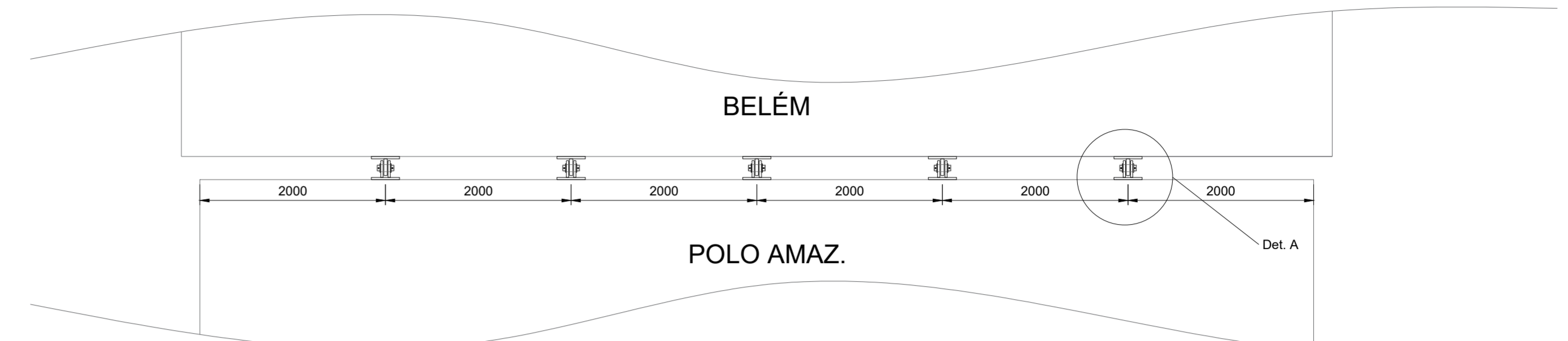

VISTA SUPERIOR  
- POSIÇÃO OLHAIS DE CONEXÃO E CHAPA PARA PASSAGEM DE VEÍCULOS

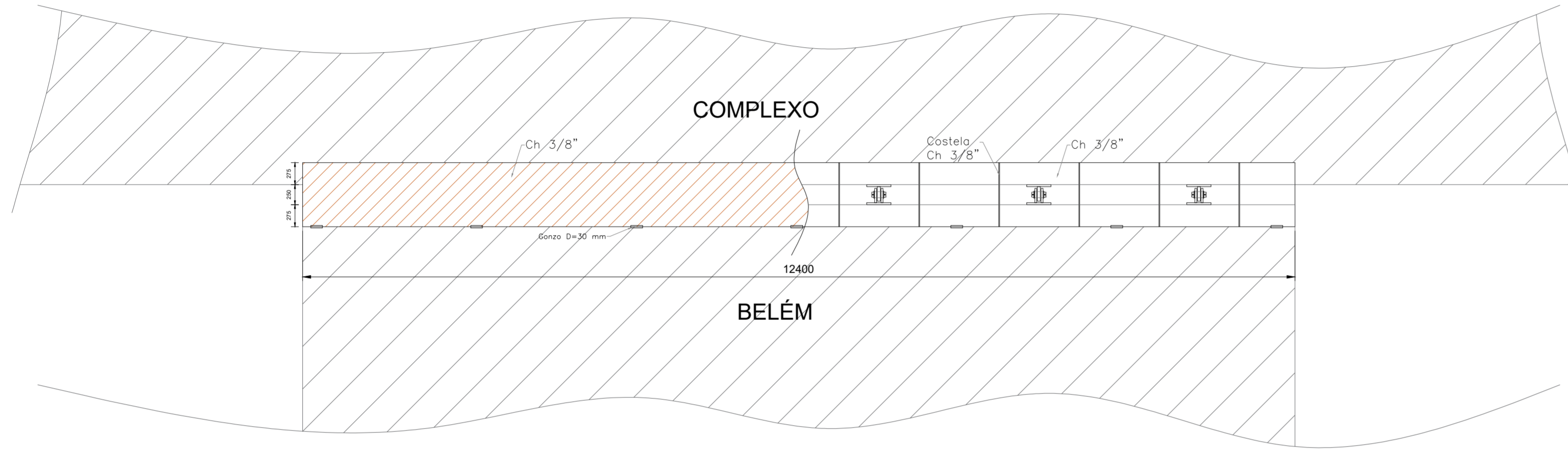

VISTA SUPERIOR  
- POSIÇÃO OLHAIS DE CONEXÃO E CHAPA PARA PASSAGEM DE VEÍCULOS

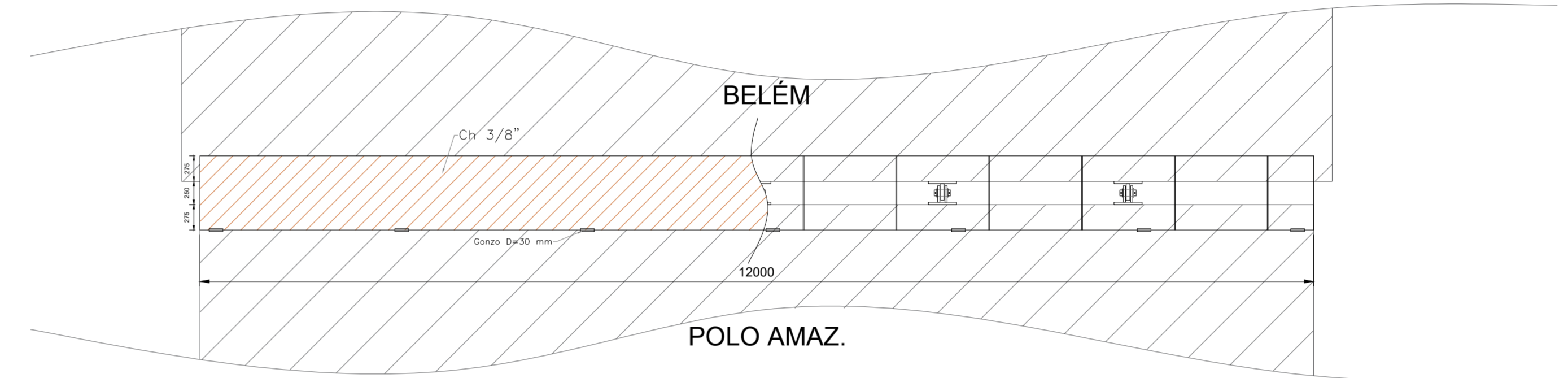

VISTA DE PERFIL  
- DETALHE POSIÇÃO DOS OLHAIS

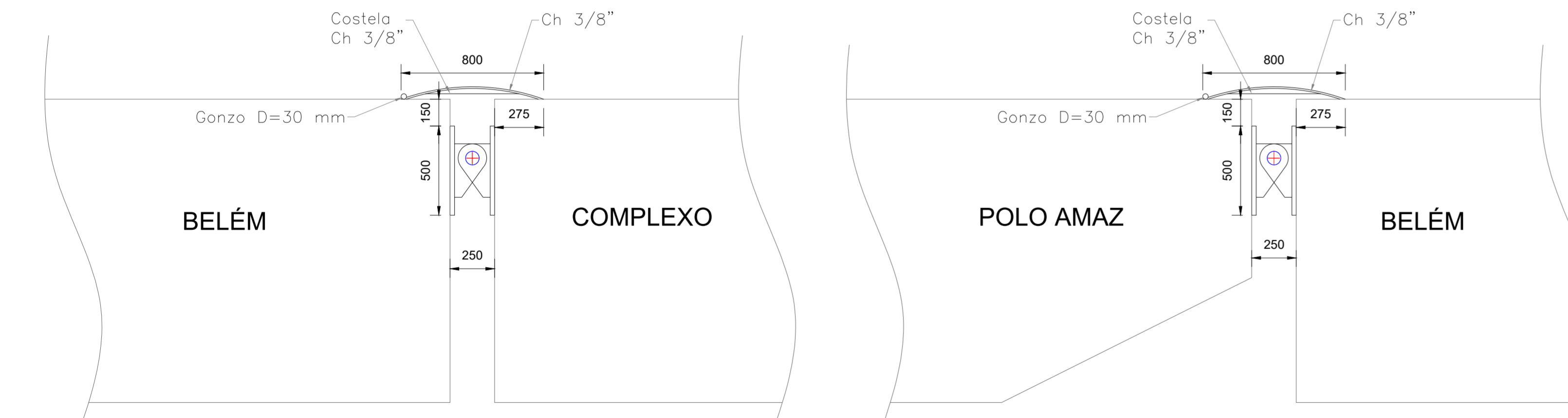

Det. A

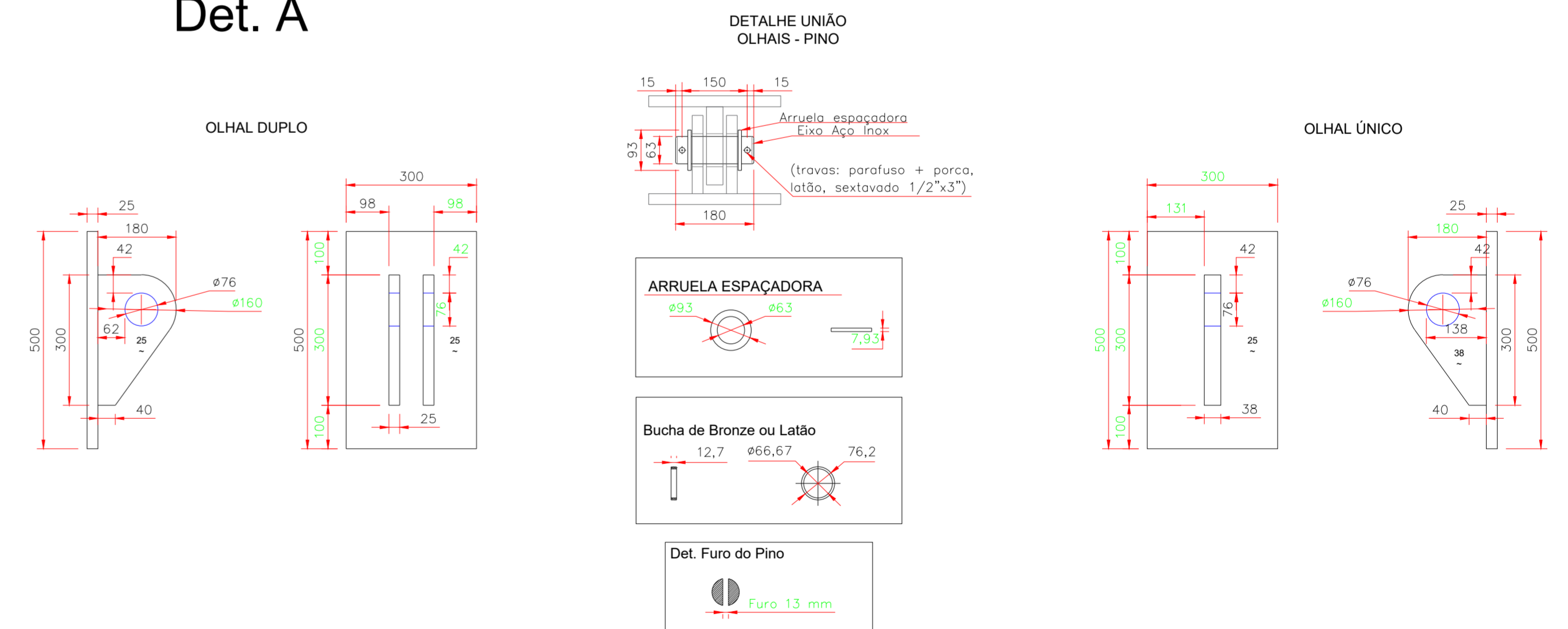

VISTA SUPERIOR  
- CHAPA DE CONEXÃO BELÉM - COMPLEXO

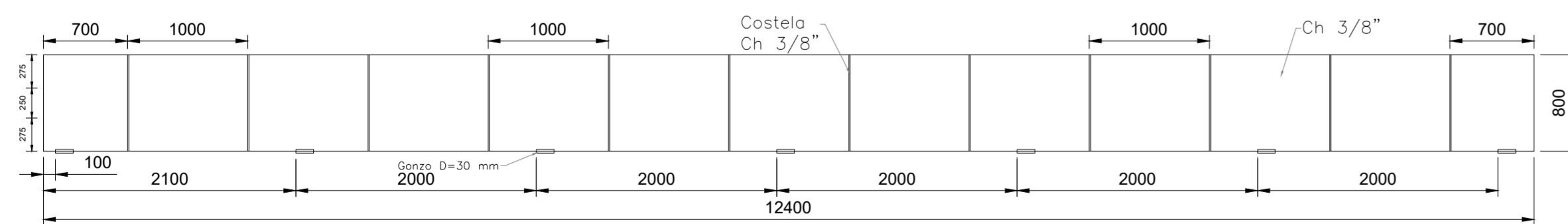

VISTA SUPERIOR  
- CHAPA DE CONEXÃO BELÉM - POLO AMAZ.

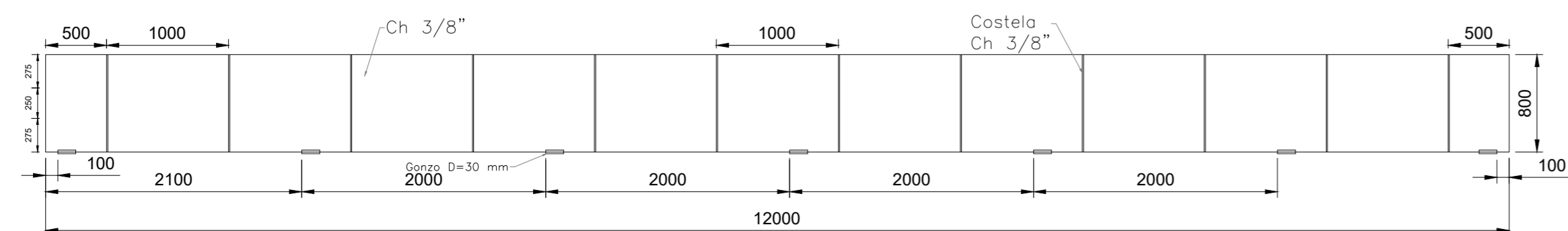

Desig.	Ref.	Descrição	Verif.	Data
		<b>NETUNO ENGENHARIA NAVAL LTDA</b> Rua Bernardo Ramos - nº 12 Sala 102 Centro - Manaus - AM		
<b>EMBARCAÇÃO: DETALHE OLHAIS DE CONEXÃO</b>				
<b>ARMADOR: CENTRO DE EMBARCAÇÕES DO COMANDO MILITAR DO AMAZONAS</b>				
<b>TÍTULO: PLANO DE DETALHAMENTO DA POSIÇÃO DOS OLHAIS DE CONEXÃO ENTRE AS EMBARCAÇÕES</b>				
Revisão:	Data:	APROVAÇÃO:		Data:
Desenho: Victor Gabriel	Data: 07/10/2022			
Nº NETUNO: 1933 - BAL - 100	Caixa: xxx	Folha: 1/1	Escala: SE	Formato Papel: ...
				Revisão: 0

# BORBA

# RONDÔNIA

# COARI

# AJURICABA

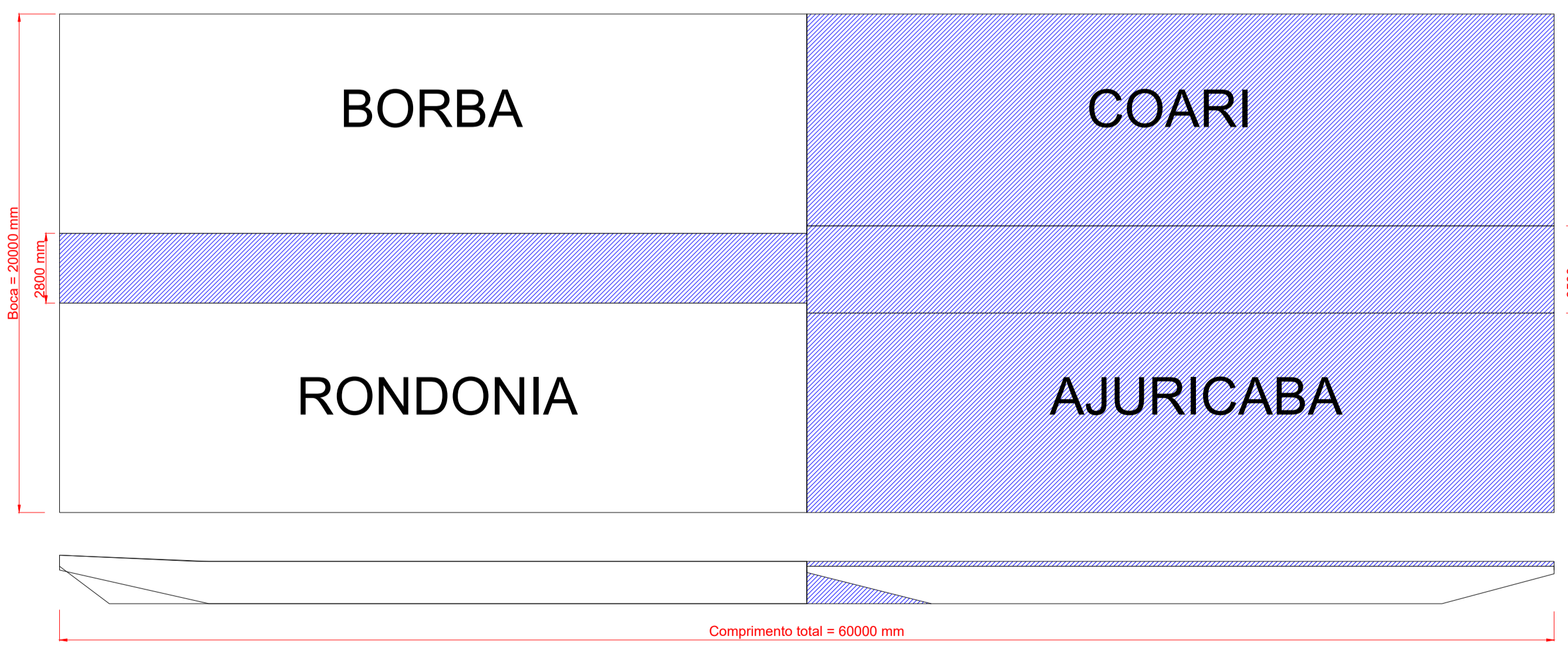
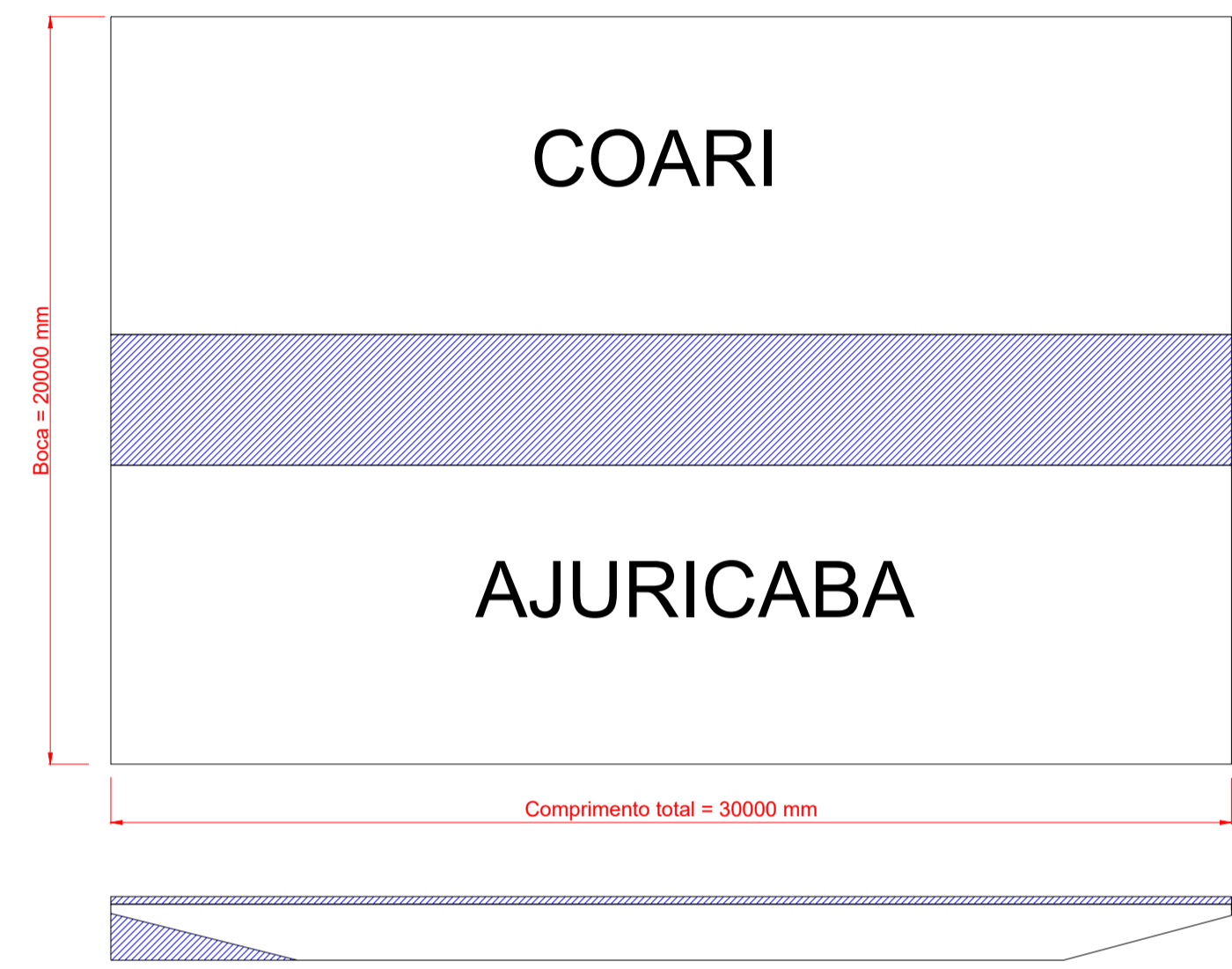
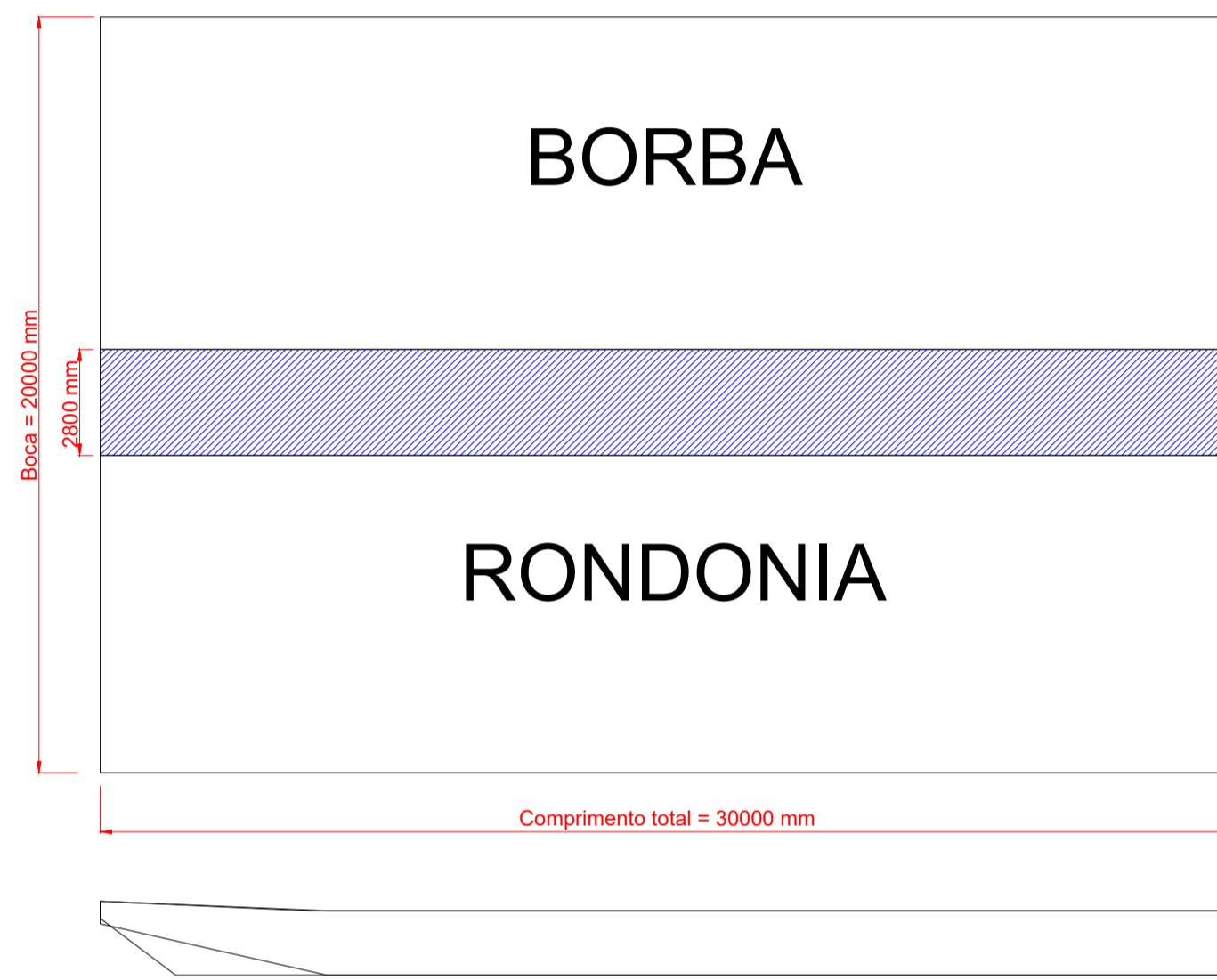
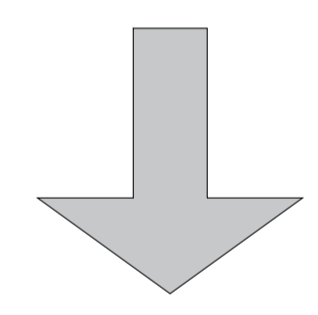
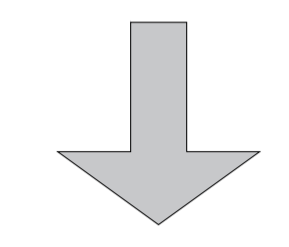
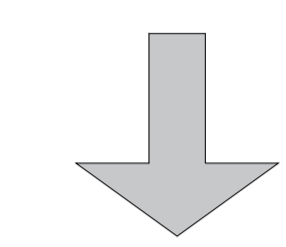
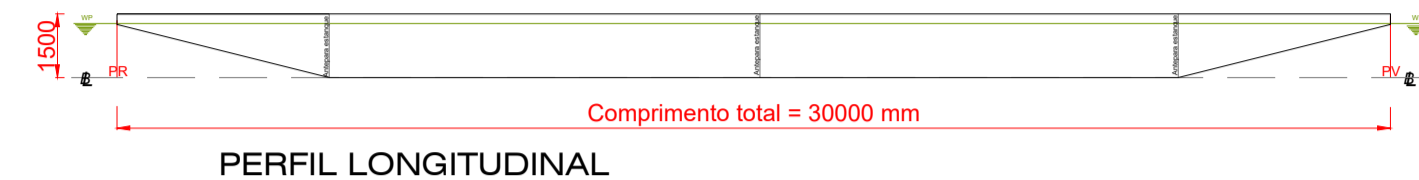
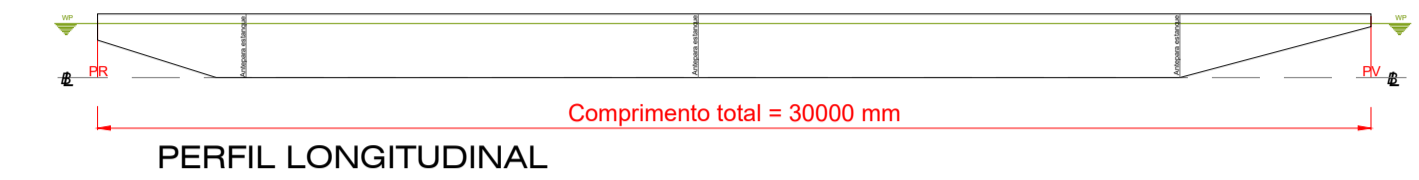
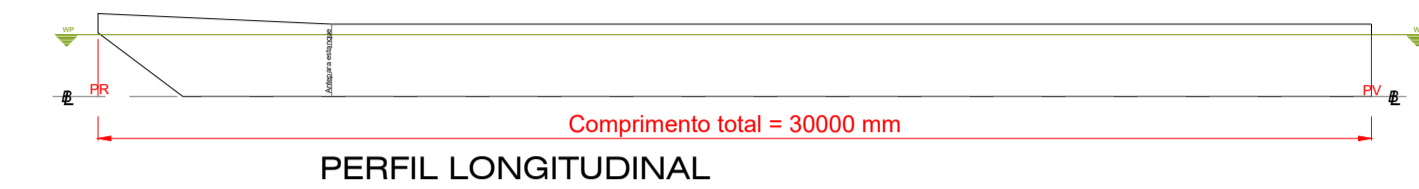
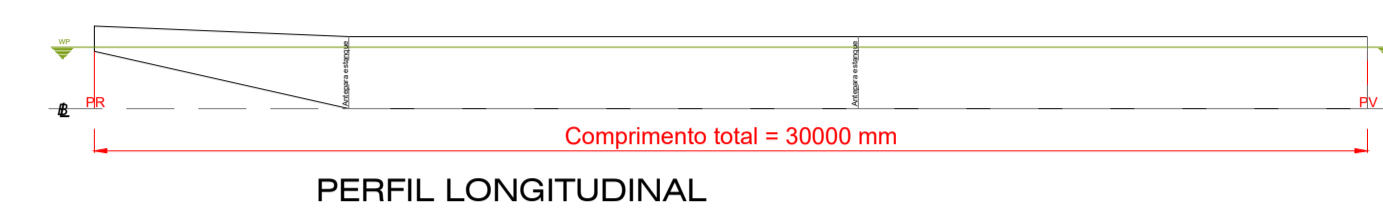
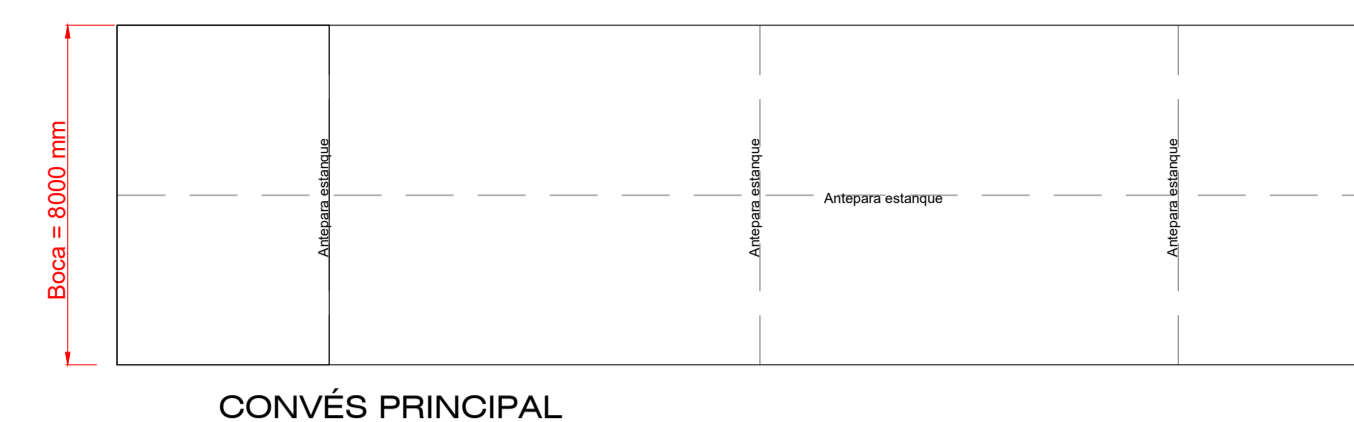
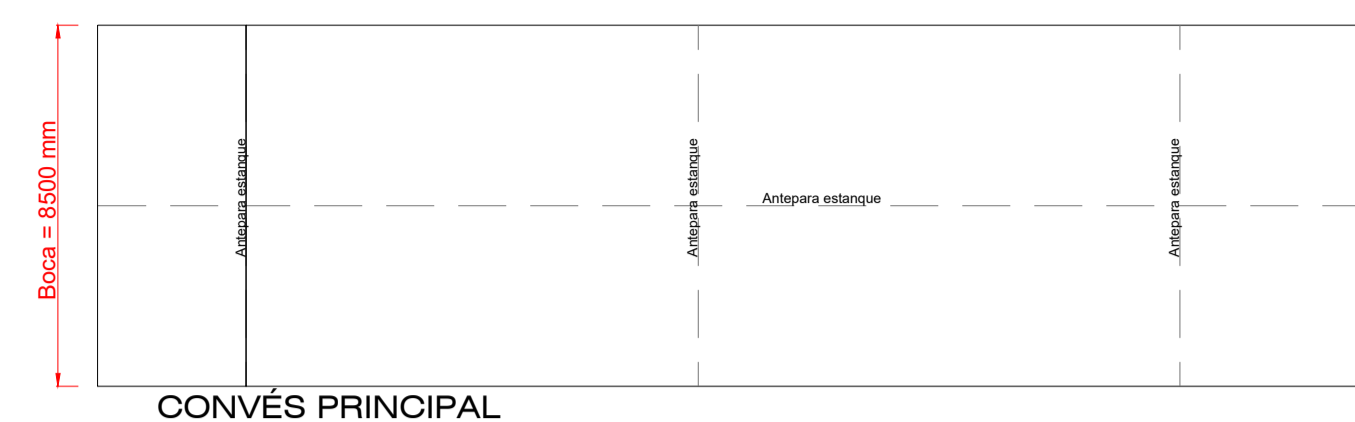
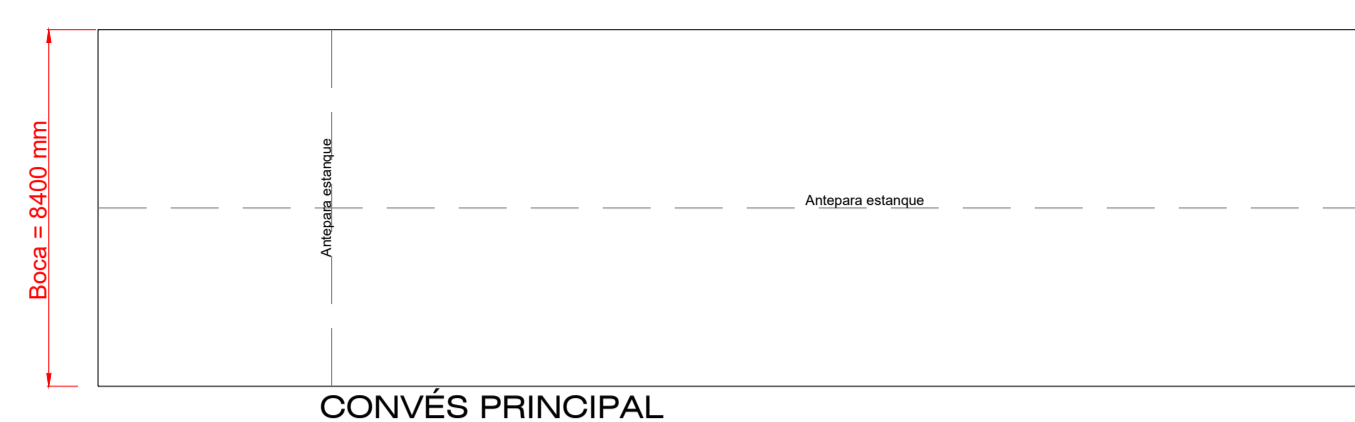
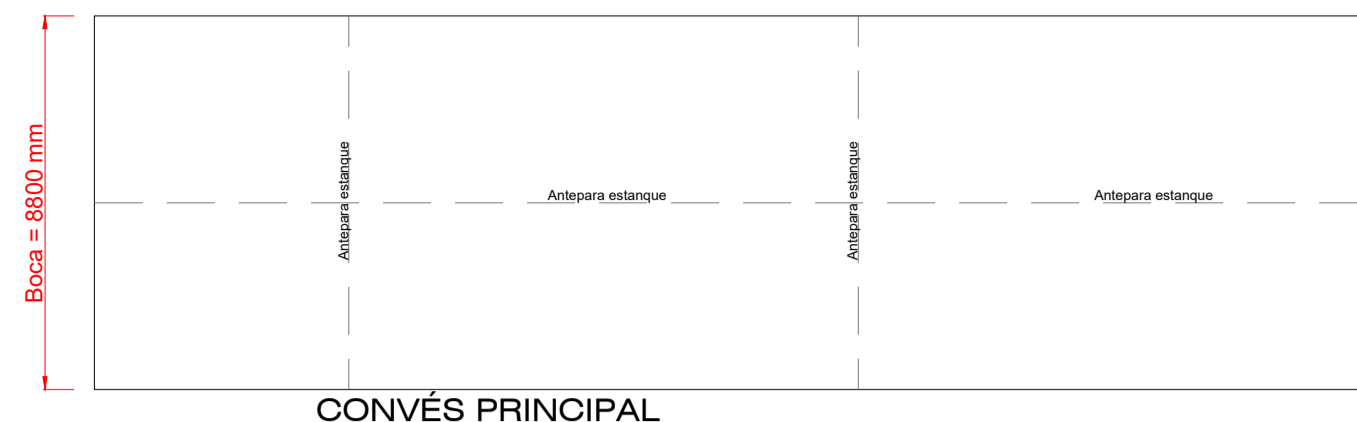

## PLANO:

União das balsas BORBA e RONDÔNIA com um aumento da boca em 2,80 metros na linha de centro;  
 União das balsas COARI e AJURICABA com um aumento da boca em 3,50 metros na linha de centro;  
 Aumento do pontal de 1,50 metros para 1,70 metros das balsas COARI e AJURICABA;  
 Fechamento do levante de fundo a ré das balsas COARI e AJURICABA; e  
 União dos módulos finais.

Desig.	Ref.	Descrição	Verif.	Data
		<b>NETUNO ENGENHARIA NAVAL LTDA</b> Rua Bernardo Ramos - nº 92 Sala 102 Centro - Manaus - AM		
EMBARCAÇÃO:		COARI-AJURICABA-RONDÔNIA-BORBA		
ARMADOR:		CENTRO DE EMBARCAÇÕES DO COMANDO MILITAR DO AMAZONAS		
TÍTULO:		PLANO DE CONSTRUÇÃO		
Revisão:	Data:			
Desenho: NETUNO	Data: 07/10/2022			
Nº NETUNO: 1933 - BAL - 100	Caso: XXX	Folha:	Escala: 1:1	Formato do Papel: A2
				Revisão: 0



A  
B  
C  
D  
E  
F  
G  
H

A  
B  
C  
D  
E  
F  
G  
H

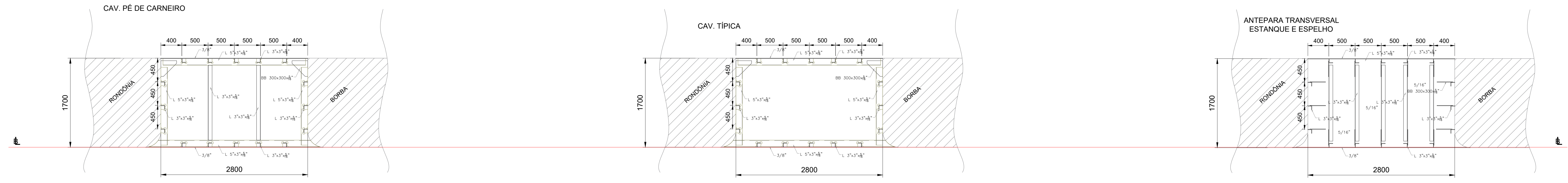

CONVÉS PRINCIPAL / FUNDO

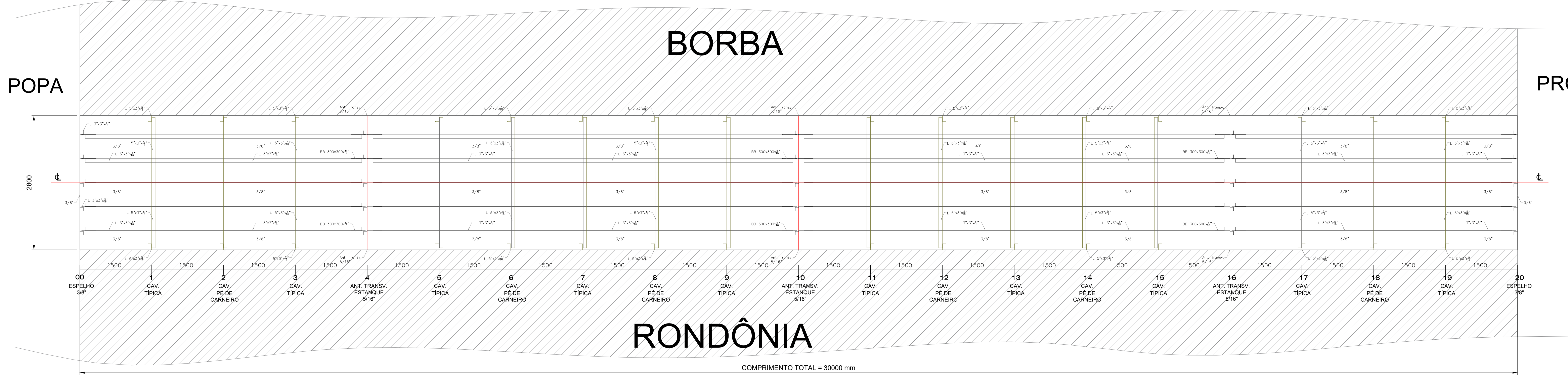

COMPRIMENTO TOTAL = 30000 mm

Desig.	Ref.	Descrição	Verif.	Data
<b>NETUNO ENGENHARIA NAVAL LTDA</b> Rua Bernardo Ramos - nº 92 Sala 102 Centro - Manaus - AM				
EMBARCAÇÃO: <b>RONDÔNIA - BORBA</b>				
ARMADOR: <b>CENTRO DE EMBARCAÇÕES DO COMANDO MILITAR DO AMAZONAS</b>				
TÍTULO: <b>PLANO DE DETALHAMENTO DA UNIÃO COSTADO-COSTADO DAS EMBARCAÇÕES RONDÔNIA E BORBA</b>				
Elaborado:		Data:	APPROVAÇÃO:	
Desenho: <b>Victor Gabriel</b>		Data: <b>07/10/2022</b>		Data:
Nº NETUNO: <b>1833-BAL-100</b>	Caso: <b>XXX</b>	Folha: <b>1/1</b>	Escala: <b>5/E</b>	Formato Papel: <b>...</b>
				Revisão: <b>0</b>

CAV. PÉ DE CARNEIRO

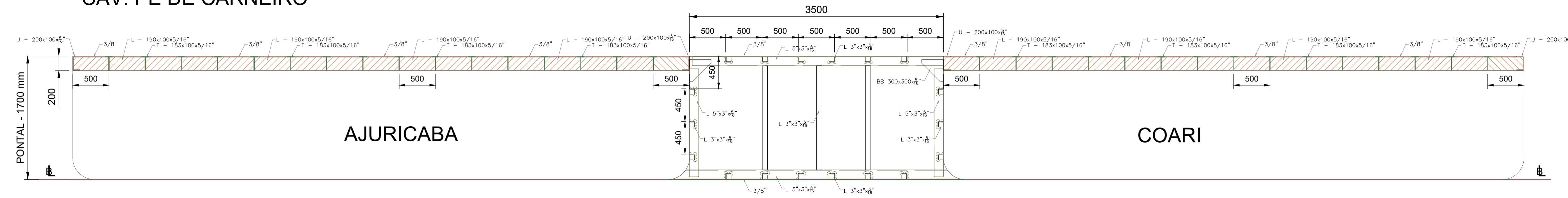

CAV. TÍPICA

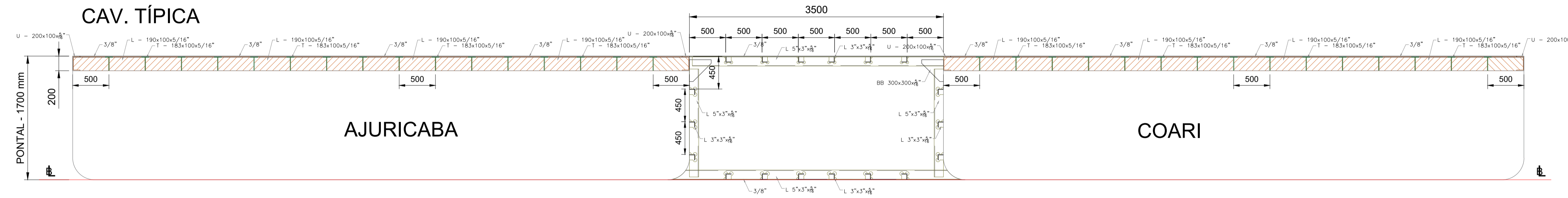

ANTEPARA TRANSVERSAL ESTANQUE

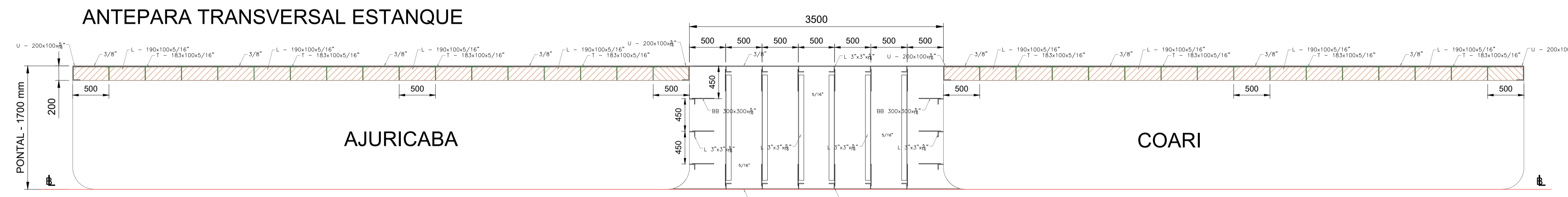

CONVÉS PRINCIPAL / FUNDO  
- DETALHE DA UNIÃO DOS CASCOS

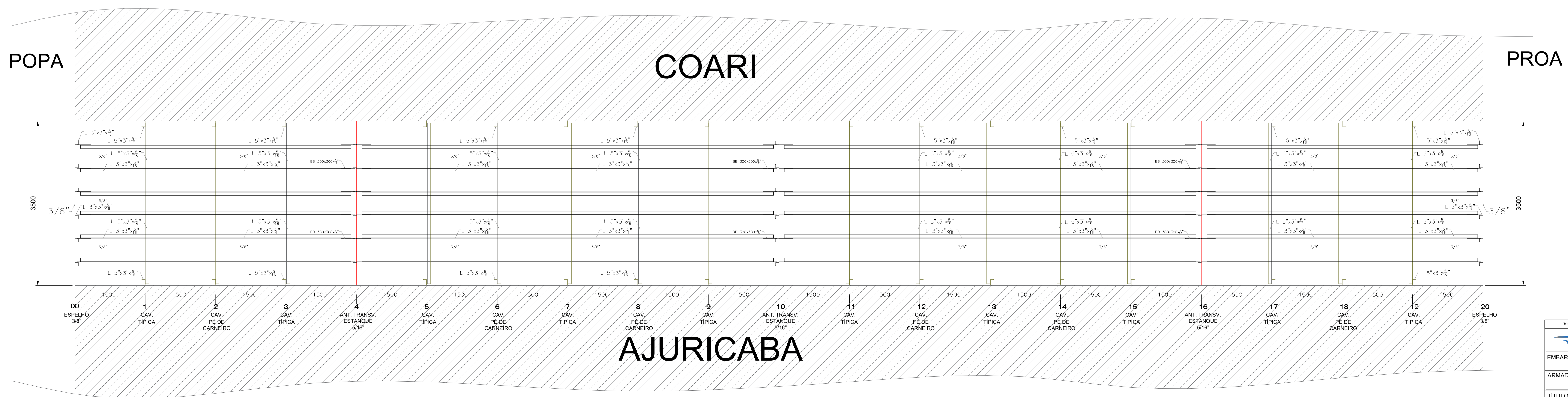

Desig.	Ref.	Descrição	Verif.	Data
<b>NETUNO ENGENHARIA NAVAL LTDA</b> Rua Bernardo Ramos - nº 92 Sala 102 Centro - Manaus - AM				
EMBARCAÇÃO: <b>COARI - AJURICABA</b>				
ARMADOR: <b>CENTRO DE EMBARCAÇÕES DO COMANDO MILITAR DO AMAZONAS</b>				
TÍTULO: <b>PLANO DE DETALHAMENTO DA UNIÃO COSTADO-COSTADO DAS EMBARCAÇÕES COARI E AJURICABA</b>				
Elaborado:	Desenhado:	Verificado:	Aprovado:	Data:
Victor Gabriel	Victor Gabriel	Victor Gabriel	Victor Gabriel	07/10/2022
Nº NETUNO: 1833-BAL-100	Caso: XXXX	Folha: 1/1	Escala: S/E	Formato Papel: A3
				Revisão: 0

CONVÉS PRINCIPAL  
 - DETALHE DO NOVO CONVÉS PRINCIPAL DAS  
 EMBARCAÇÕES: COARI E AJURICABA

COARI

AJURICABA

POPA

PROA

POPA

PROA

Chapeamento do Convés Principal:  
 Espessura de 3/8"  
 Tipo de Soldagem: Solda Bujão

Chapeamento do Convés Principal:  
 Espessura de 3/8"  
 Tipo de Soldagem: Solda Bujão

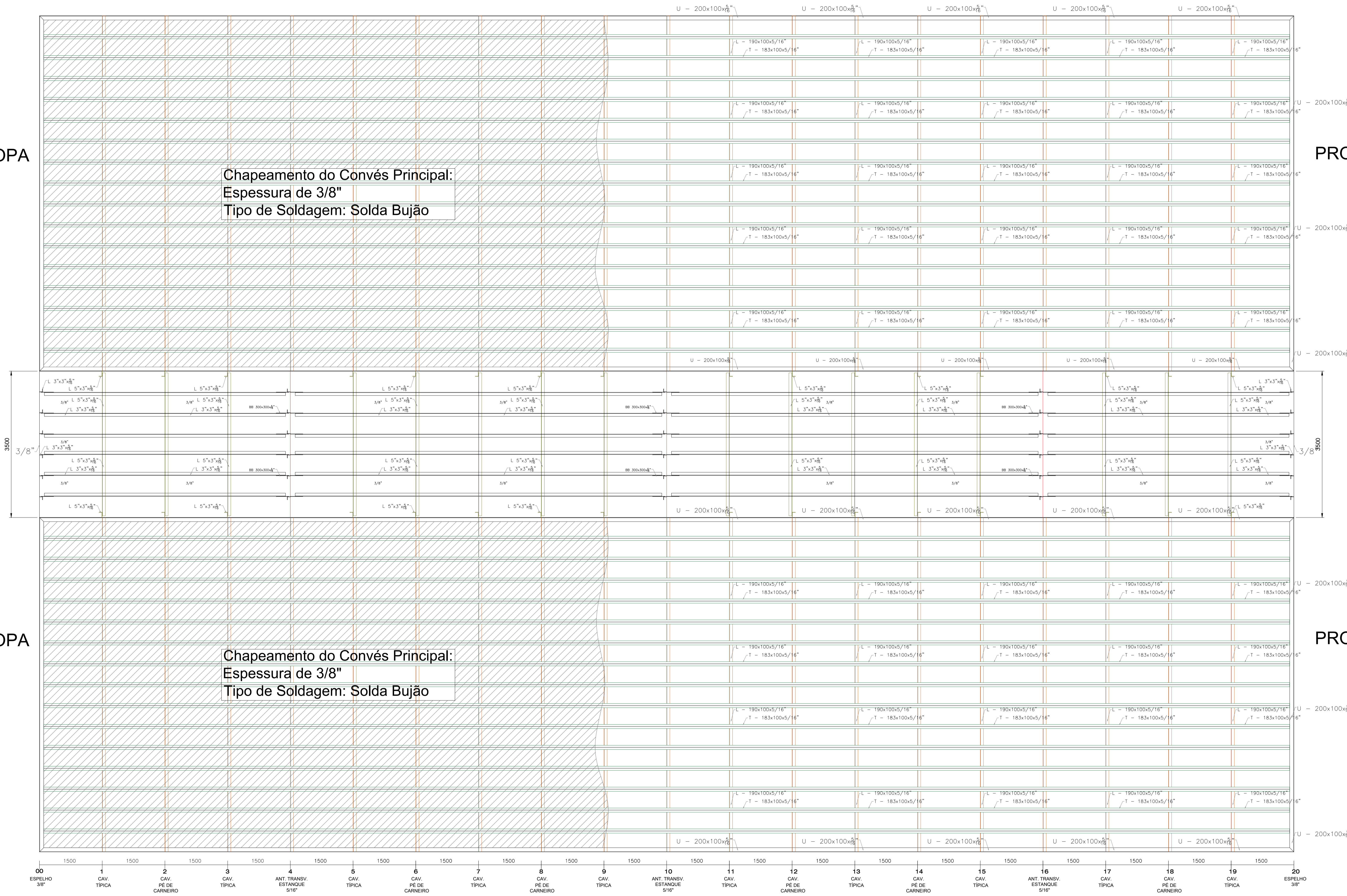

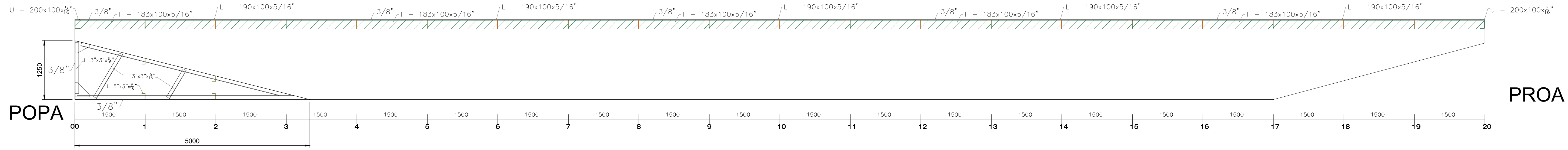

Desig.	Ref.	Descrição	Verif.	Data
 <b>NETUNO ENGENHARIA NAVAL LTDA</b> Rua Bernardo Ramos - nº 92 Sala 102 Centro - Manaus - AM				
EMBARCAÇÃO: <b>COARI - AJURICABA</b>				
ARMADOR: <b>CENTRO DE EMBARCAÇÕES DO COMANDO MILITAR DO AMAZONAS</b>				
TÍTULO: <b>PLANO DE DETALHAMENTO DA UNIÃO COSTADO-COSTADO DAS EMBARCAÇÕES COARIA E AJURICABA - VISTA CONVÉS PRINCIPAL E FUNDO</b>				
Elaborado:	Data:	APPROVAÇÃO:		Data:
Desenho: <b>Victor Gabriel</b>	Data: <b>07/10/2022</b>	Assinatura:		Data:
Nº NETUNO: <b>1833-BAL-100</b>	Caso: <b>XXX</b>	Folha: <b>1/1</b>	Escala: <b>5:1</b>	Revisão: <b>0</b>

# PERFIL LONGITUDINAL TÍPICO - EMBARCAÇÕES COARI/AJURICABA

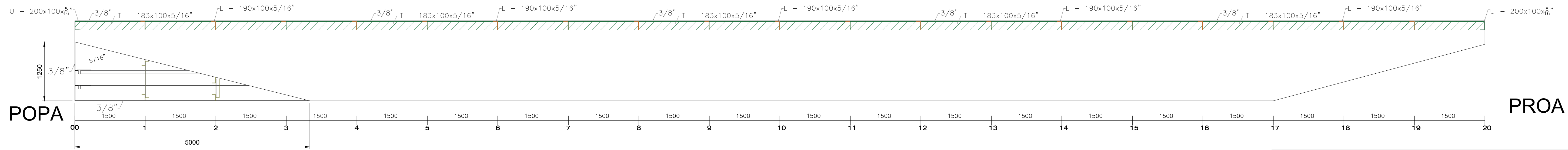

# PERFIL LONGITUDINAL ANTEPARA LONGITUDINAL - EMBARCAÇÕES COARI/AJURICABA



Desig.	Ref.	Descrição	Verif.	Data
		<b>NETUNO ENGENHARIA NAVAL LTDA</b> Rua Bernardo Ramos - nº 92 Sala 102 Centro - Manaus - AM		
		<b>EMBARCAÇÃO: COARI - AJURICABA</b>		
<b>ARMADOR:</b>		CENTRO DE EMBARCAÇÕES DO COMANDO MILITAR DO AMAZONAS		
<b>TÍTULO:</b>		PLANO DE DETALHAMENTO DA UNIÃO COSTADO-COSTADO DAS EMBARCAÇÕES COARIA E AJURICABA - PERFIL LONGITUDINAL		
Revisão:	Data:	APROVAÇÃO:		Data:
Desenho: Victor Gabriel	Data: 07/10/2022			
Nº NETUNO: 1933 - BAL - 100	Casco: XXX	Folha: 1/1	Escala: S/E	Formato Papel: --- Revisão: 0

A

### PERFIL LONGITUDINAL TÍPICO - EMBARÇAÇÕES COARI/AJURICABA

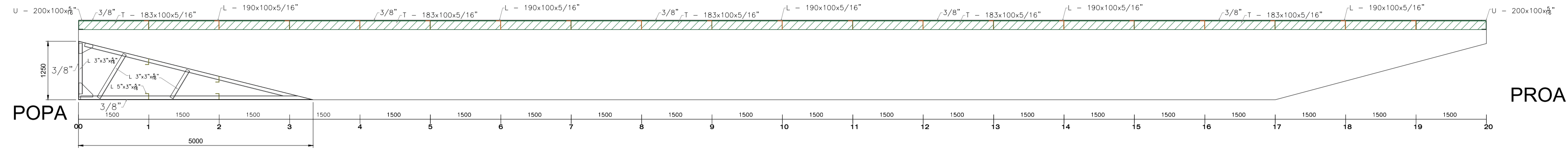

A

B

### PERFIL LONGITUDINAL ANTEPARA LONGITUDINAL - EMBARÇAÇÕES COARI/AJURICABA

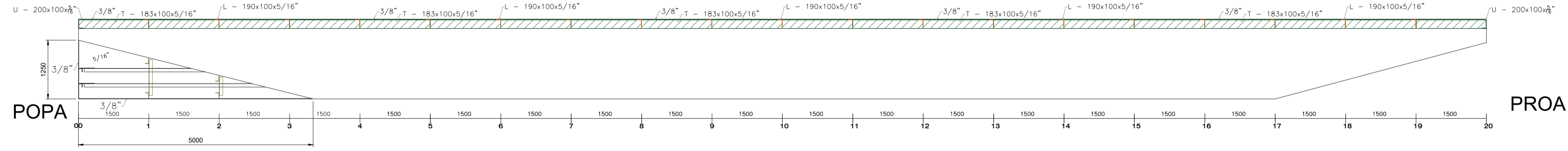

B

C

### FUNDO DAS EMBARÇAÇÕES COARI E AJURICABA - INDICATIVO DO FECHAMENTO DA POPA

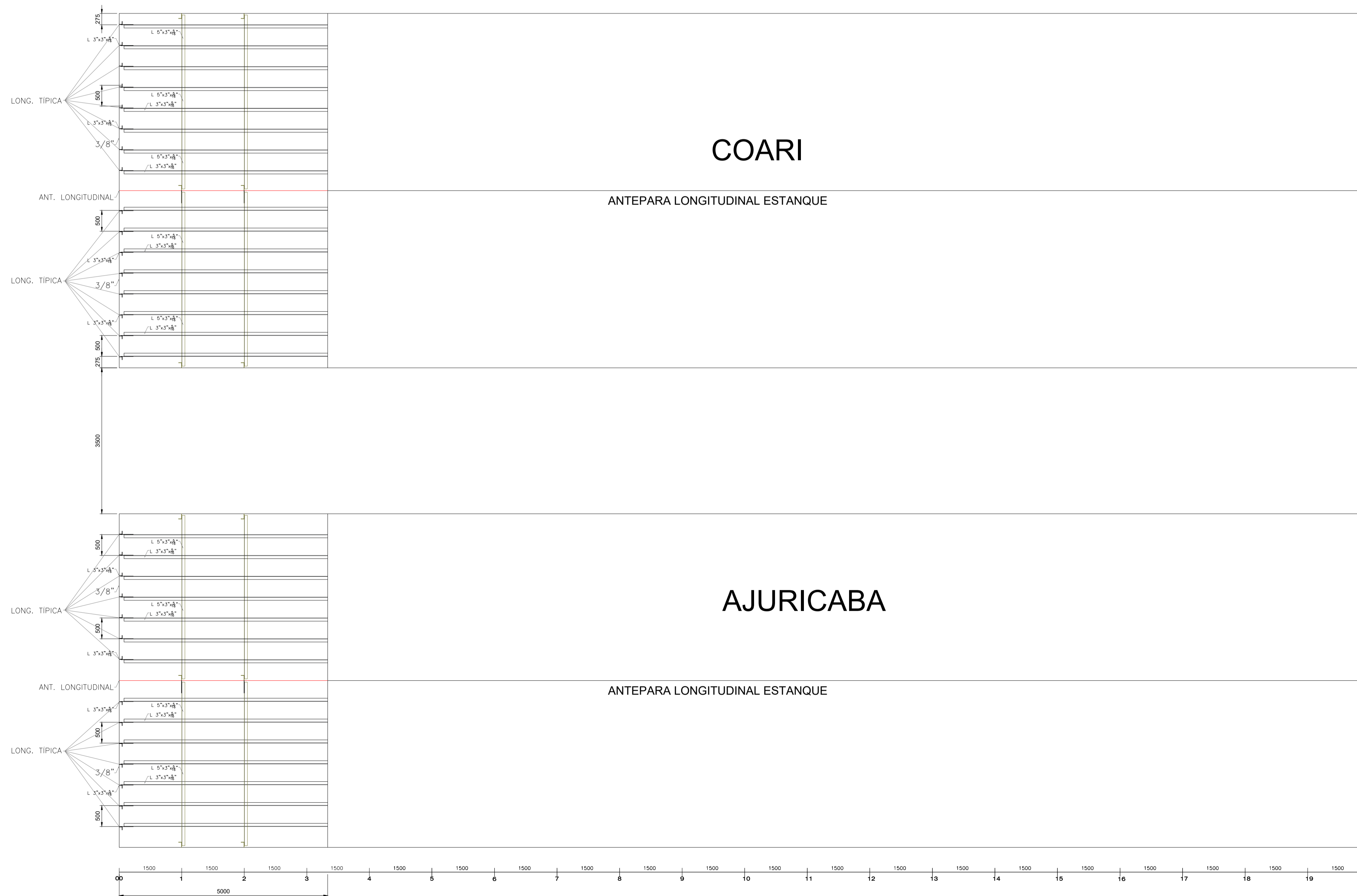

C

D

COARI

D

E

AJURICABA

E

F

F

G

G

H

H

Desig.	Ref.	Descrição	Verif.	Data
		<b>NETUNO ENGENHARIA NAVAL LTDA</b> Rua Bernardo Ramos - nº 12 Sala 102 Centro - Manaus - AM		
EMBARCAÇÃO:		<b>COARI - AJURICABA</b>		
ARMADOR:		<b>CENTRO DE EMBARCAÇÕES DO COMANDO MILITAR DO AMAZONAS</b>		
TÍTULO: PLANO DE DETALHAMENTO DA UNIÃO COSTADO-COSTADO DAS EMBARÇAÇÕES COARIA E AJURICABA - VISTA DO FUNDO DO FECHAMENTO DAS POPAS				
Revisão:	Data:	APROVAÇÃO:		Data:
Desenho: Victor Gabriel	07/10/2022			
Nº NETUNO: 1933 - BAL - 100	Caso: xxx	Folha: 1/1	Escala: S/E	Formato Papel: ---
				Revisão: 0